

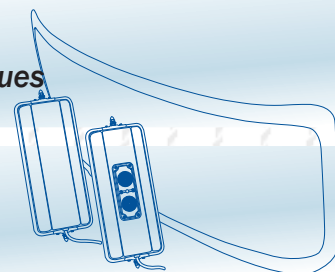

Pièces pour camions, semi-remorques
et autobus



11

CABINE

*Éprouvées, fiables et
toujours à l'avant-garde.*

À partir des camions à benne jusqu'aux bétonnières, des camionnettes de livraison jusqu'aux camions remorques, des autobus scolaires jusqu'aux autobus urbains, TRP® vous offre des produits de pièces de rechange fiables qui sont conçus et testés afin d'excéder les attentes de ses clients peu importe la marque, le modèle et l'âge du véhicule.

*Ce catalogue contient
de l'information pour :*

AmTran	Mitsubishi
Blue Bird	Navistar
Carpenter	Peterbilt
Ford	Sterling
Freightliner	Thomas Built
Hino	Volvo
Isuzu	Ward
Kenworth	Wayne
Mack	Western Star

CABINE et Correspondance



**VITRES • MIROIRS • ESSUIE-GLACES • AUDIO •
ACCESSOIRES EN CHROME/ACIER INOXYDABLE**



Testées. Fiables. Garanties

Cabine

Le choix de pièces de rechange ou d'entretien appropriés pour votre véhicule, que vous en possédiez un ou toute une flotte, constitue l'une des décisions les plus importantes que vous devez prendre pour votre entreprise. Et avec les pièces testées de TRP®, c'est une décision facile à prendre.

Peu importe la marque de véhicule que vous conduisez, les pièces de rechange de qualité sont conçues pour s'adapter à votre camion, votre remorque ou votre autobus. Choisissez la pièce qui vous offre la meilleure valeur pour votre entreprise. Allez les voir chez un détaillant TRP® autorisé près de chez vous.

Les correspondances dans ce catalogue sont basées sur des données fournies par plusieurs sources de l'industrie et par nos partenaires. Bien que tout est fait pour s'assurer que l'information soit correcte, nous nous dégageons de toute responsabilité liée aux renseignements inexacts ou incomplets.

Disponibilité de Produit

En raison des exigences du marché et de certaines difficultés frontalières, il est possible que certains produits TRP® ne soient pas disponibles dans certaines régions. Veuillez donc vous en assurer auprès de votre distributeur TRP local.

Aucune partie de ce document de marketing ne peut être reproduit sans le consentement écrit de TRP North America.

TABLE DES MATIÈRES

VITRES

<u>AmTran</u>	11-5
Deux Parties, Plate	11-5
<u>Blue Bird</u>	11-6
Tous Les Modèles Américains	11-6
Conventionnelle – Une Partie	11-6
Conventionnelle - Deux Parties, Courbée	11-6
TC/2000 – Deux Parties, Courbée.	11-7
TC/2000 – Deux Parties, Plate	11-8
<u>Carpenter</u>	11-8
Deux Parties, Plate	11-8
<u>Freightliner</u>	11-9
Cabine Avancée – Deux Parties, Plate	11-9
Cabine Conventionnelle – Une Partie, Courbée.	11-9
Cabine Conventionnelle – Deux Parties, Courbée	11-10
Cabine Conventionnelle – Deux Parties, Plate	11-10
Camionnette Sprinter – Une Partie, Courbée	11-11
<u>Hino</u>	11-11
Cabine Avancée – Une partie	11-11
Cabine Conventionnelle – Une Partie, Courbée.	11-12
<u>Isuzu</u>	11-12
Cabine Avancée – Une Partie, Courbée	11-12
<u>Kenworth</u>	11-13
Cabine Conventionnelle – Une Partie, Courbée	11-13

TRP North America

750 Houser Way N.
Renton, WA 98057

www.trpparts.com

GLOSSAIRE

NAGS Spécifications Nationales
de Verre Automobile

Cabine Conventiionnelle – Deux Parties, Courbée	11-14	<u>Ward</u>	11-30
Cabine Conventiionnelle – Deux Parties, Plate	11-15	Deux Parties, Plate	11-30
<u>Mack</u>	11-15	<u>Wayne</u>	11-30
Cabine Avancée – Une Partie, Courbée	11-15	Deux Parties, Plate	11-30
Cabine Avancée – Deux Parties, Courbée	11-16	<u>Western Star</u>	11-31
Cabine Avancée – Deux Parties, Plate	11-16	Cabine Conventiionnelle – Deux Parties, Courbée	11-31
Cabine Conventiionnelle – Deux Parties, Courbée	11-17		
<u>Mitsubishi</u>	11-18	CORRESPONDANCE	
Cabine Avancée – Une Partie, Courbée	11-18	<u>Vitres</u>	11-32
<u>Navistar</u>	11-19	Acrafit	11-32
Cabine Avancée – Deux Parties, Courbée	11-19	AmTran	11-33
Porte de Cabine Avancée	11-20	Blue Bird	11-33
Cabine Conventiionnelle – Une Partie, Courbée	11-20	Ford	11-33
Cabine Conventiionnelle – Une Partie, Plate	11-21	Freightliner	11-33
Cabine Conventiionnelle – Deux Parties, Courbée	11-22	Kenworth	11-33
Cabine Conventiionnelle – Deux Parties, Plate	11-22	Mack	11-33
<u>Nissan</u>	11-23	Navistar	11-34
Cabine Avancée – Une Partie, Courbée	11-23	PACCAR	11-34
<u>Peterbilt</u>	11-24	Peterbilt	11-34
Cabine Avancée – Deux Parties, Plate	11-24	Thomas	11-34
Cabine Conventiionnelle – Une Partie, Courbée	11-24	Volvo	11-34
Cabine Conventiionnelle – Deux Parties, Plate	11-24	Ward	11-34
<u>Sterling/Ford</u>	11-25	Wayne	11-35
Cabine Avancée – Une Partie, Courbée	11-25	Western Star	11-35
Cabine Conventiionnelle – Une Partie, Courbée	11-25		
<u>Thomas</u>	11-26		
Une Partie, Courbée	11-26		
Deux Parties, Courbée	11-26		
Deux Parties, Plate	11-27		
<u>Volvo</u>	11-28		
Cabine Avancée – Deux Parties, Courbée	11-28		
Cabine Conventiionnelle – Une Partie, Courbée	11-29		
Cabine Conventiionnelle – Deux Parties, Courbée	11-29		

PIÈCES DE RECHANGE DE QUALITÉ LORSQUE LA CORRESPONDANCE EST ESSENTIELLE

Vous désirez de la valeur, de la sélection et des économies. Notre réseau de concessionnaires de l'Amérique du Nord les connaît. Lorsque vous vous rendrez à une concession de pièces PACCAR, vous y trouvez des prix qui correspondent à votre budget, des professionnels qui connaissent votre camion et des marques de confiance qui satisfont aux exigences du constructeur.

Vos clients passent beaucoup de temps derrière le volant de leurs camions. Une excellente visibilité est importante pour rehausser la sécurité et réduire la fatigue du conducteur. C'est pourquoi les propriétaires de camions exigent des pare-brises de rechange de haute qualité et qu'ils espèrent s'en procurer à un bon rapport qualité-prix. Ils s'attendent à ce que la correspondance soit exacte et que l'installation soit effectuée correctement dès la première fois afin d'éviter de la frustration et des dommages coûteux découlant de fuites d'eau. C'est exactement ce que nous avons en tête lorsque nous avons développé la marque TRP® pour les pare-brises de camion de rechange pour toutes les marques.

TRP® signifie... votre pare-brise de rechange satisfait aux normes de qualité élevées de PACCAR afin d'assurer une correspondance appropriée tout en réduisant le temps requis pour l'installation. Les spécifications critiques du constructeur ayant un effet sur le dégivrage et la force des pare-brises sont incorporées aux spécifications de TRP®; ce qui est différent de certains autres programmes de pare-brises de rechange du marché des pièces de rechange. Cette qualité est appuyée par notre garantie nationale contre les défauts des pièces à partir de nos 600 emplacements répartis en Amérique du Nord.

TRP® signifie... que des pièces populaires pour les camions de toutes marques incluant Ford, Freightliner, Kenworth, Peterbilt, Mack, Navistar, Volvo et Western Stars, sont disponible pour répondre aux divers besoins de votre parc. Magasinage centralisé.

TRP® signifie... la meilleure valeur pour les pare-brises de rechange; haute qualité et prix abordable. Nous offrons un vaste choix parmi les emballages en lot. Au près du réseau de concessionnaires PACCAR, vous pouvez vous procurer des pare-brises simples pour les petits travaux ou faire des économies en achetant une quantité de 5 ou encore obtenir le meilleur prix en achetant une quantité de 30. Vous avez le choix.

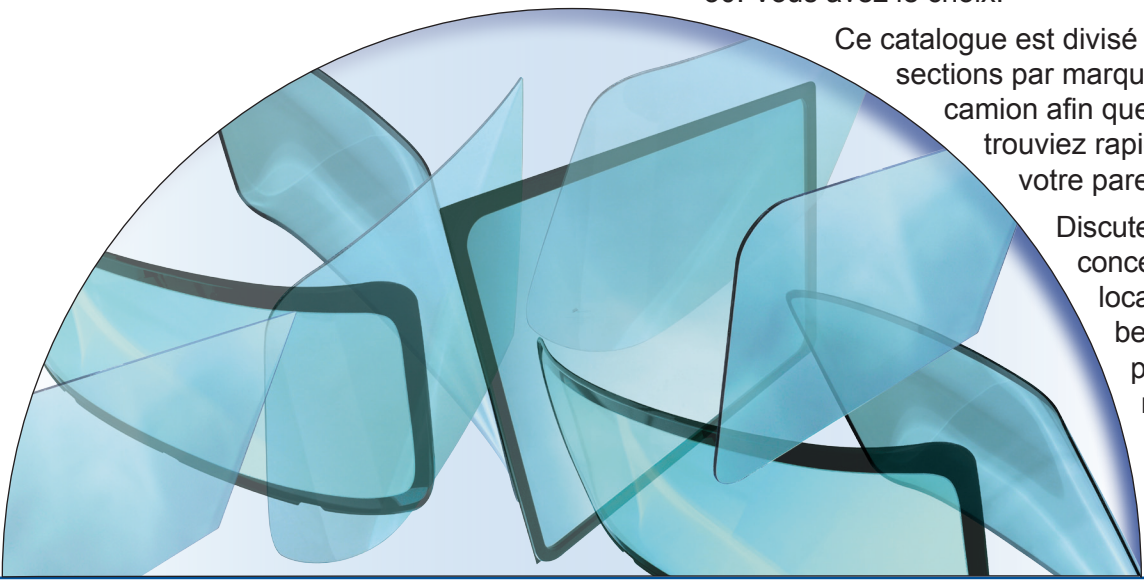

Ce catalogue est divisé en plusieurs sections par marque de camion afin que vous trouviez rapidement votre pare-brise.

Discutez avec votre concessionnaire local de vos besoins en pare-brises de rechange et confiez votre prochain travail à TRP®.

VITRES

- Construit selon des caractéristiques d'OEM pour assurer un ajustement conforme et une installation facile.
- Une couverture « Toutes Marques » signifie une source d'approvisionnement pour tous vos besoins en pare-brise.
- Quantités d'emballage pratiques conformement à vos besoins d'affaires.
- Carton ondulé, facilement recyclable.
- Conçu pour rencontrer toutes les normes DOT en matière de sécurité.

AMTRAN

Tableau 11-1: Vitre AmTran

Numéro de pièce	Description	Numéro de pièce du constructeur	Numéro de pièce NAGS
DEUX PARTIES, PLATE			
GB482061-5	Autobus AmTran – deux parties, plate, teinte de vert, AmTran RE GT, ensemble de 5	431339001	N/D
GB482061-30	Autobus AmTran – deux parties, plate, teinte de vert, AmTran RE GT, ensemble de 30	431339001	N/D
GB482060-5	Autobus AmTran – deux parties, plate, bleu vert, AmTran RE, ensemble de 5	431339002	N/D
GB482060-30	Autobus AmTran – deux parties, plate, bleu vert, AmTran RE, ensemble de 30	431339002	N/D
GB482010-5	Autobus AmTran – deux parties, plate, bleu vert, AmTran GB, ensemble de 5	437282002	N/D
GB482010-25	Autobus AmTran – deux parties, plate, bleu vert, AmTran GB, ensemble de 25	437282002	N/D

BLUE BIRD

Tableau 11-2: Vitre Blue Bird

Numéro de pièce	Description	Numéro de pièce du constructeur	Numéro de pièce NAGS
-----------------	-------------	---------------------------------	----------------------

TOUS LES MODÈLES AMÉRICAINS

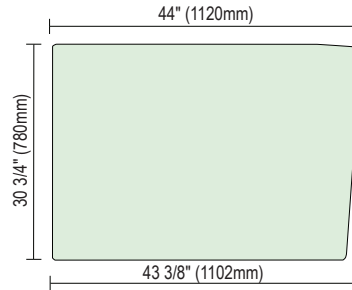

GB482030

GB482030-5	Tous les modèles américains Blue Bird - TC/2000 1987 à 1991, deux parties, plate, ensemble de 5	357335	N/D
GB482030-25	Tous les modèles américains Blue Bird - TC/2000 1987 à 1991, deux parties, plate, ensemble de 25	357335	N/D

CONVENTIONNELLE – UNE PARTIE

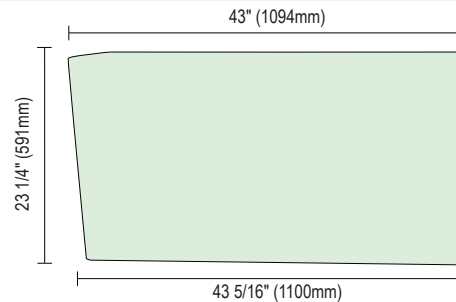

GB48202

GB48202-5	Conventionnelle Blue Bird, 1968 et après, ensemble de 5	357376	N/D
GB48202-25	Conventionnelle Blue Bird, 1968 et après, ensemble de 25	357375	N/D

CONVENTIONNELLE - DEUX PARTIES, COURBÉE

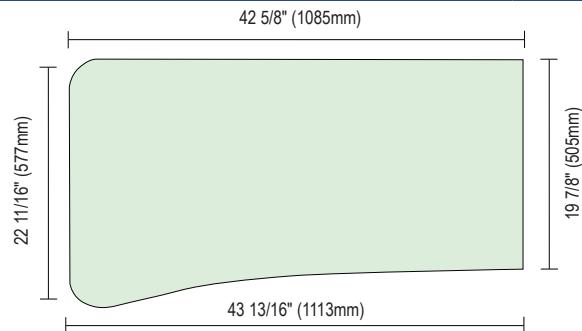

GB482050

GB482051-5	Conventionnelle Blue Bird - deux parties, courbée, 1962 à maintenant, ensemble de 5 (D)	343822	N/D
GB482050-5	Conventionnelle Blue Bird - deux parties, courbée, 1962 à maintenant, ensemble de 5 (G)	343830	N/D
GB482051-25	Conventionnelle Blue Bird - deux parties, courbée, 1962 à maintenant, ensemble de 25 (D)	343822	N/D
GB482050-25	Conventionnelle Blue Bird - deux parties, courbée, 1962 à maintenant, ensemble de 25 (G)	343830	N/D

Numéro de pièce	Description	Numéro de pièce du constructeur	Numéro de pièce NAGS
-----------------	-------------	---------------------------------	----------------------

**TC/2000 –
DEUX PARTIES,
COURBÉE**

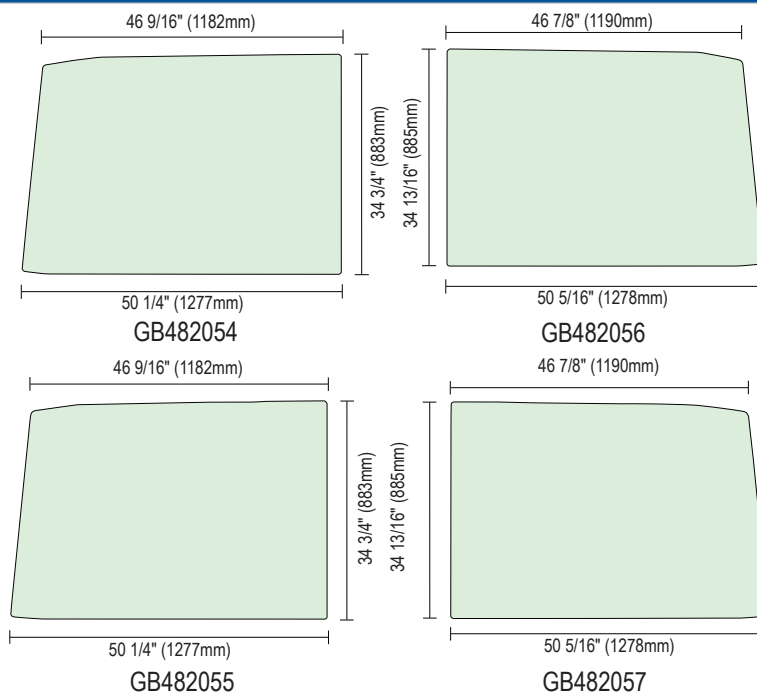

GB482056-5	Blue Bird TC/2000 - deux parties, courbée, teinte de vert, TC/2000, 1991 à maintenant, GB, ensemble de 5 (D)	1551209	N/D
GB482054-5	Blue Bird TC/2000 - deux parties, courbée, teinte de vert, TC/2000, 1991 à maintenant, GB, ensemble de 5 (G)	1551217	N/D
GB482056-25	Blue Bird TC/2000 - deux parties, courbée, teinte de vert, TC/2000, 1991 à maintenant, GB, ensemble de 25 (D)	1551209	N/D
GB482054-25	Blue Bird TC/2000 - deux parties, courbée, teinte de vert, TC/2000, 1991 à maintenant, GB, ensemble de 25 (G)	1551217	N/D
GB482055-5	Blue Bird TC/2000 - deux parties, courbée, bleu vert, TC/2000, 1991 à maintenant, GT, ensemble de 5 (G)	1551191	N/D
GB482057-25	Blue Bird TC/2000 - deux parties, courbée, bleu vert, TC/2000, 1991 à maintenant, GT, ensemble de 25 (D)	1551183	N/D
GB482055-25	Blue Bird TC/2000 - deux parties, courbée, bleu vert, TC/2000, 1991 à maintenant, GT, ensemble de 25 (G)	1551191	N/D
GB482057-5	Blue Bird TC/2000 - deux parties, courbée, bleu vert (D), TC/2000, 1991 à maintenant, GT, ensemble de 5 (D)	1551183	N/D

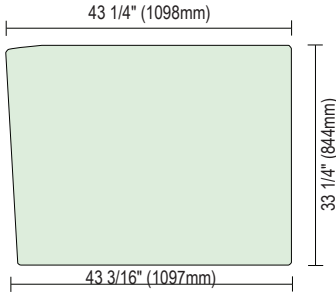
Numéro de pièce	Description	Numéro de pièce du constructeur	Numéro de pièce NAGS
TC/2000 – DEUX PARTIES, PLATE	 <p>43 1/4" (1098mm)</p> <p>33 1/4" (844mm)</p> <p>43 3/16" (1097mm)</p> <p>GB482052/53</p>		
GB482053-5	Blue Bird TC/2000 - deux parties, plate, teinte de vert, TC/2000, 1991 à maintenant, GT, ensemble de 5	1551233	N/D
GB482053-30	Blue Bird TC/2000 - deux parties, plate, teinte de vert, TC/2000, 1991 à maintenant, GT, ensemble de 30	1551233	N/D
GB482052-5	Blue Bird TC/2000 - deux parties, plate, bleu vert, TC/2000, 1991 à maintenant, GB, ensemble de 5	1551241	N/D
GB482052-30	Blue Bird TC/2000 - deux parties, plate, bleu vert, TC/2000, 1991 à maintenant, GB, ensemble de 30	1551241	N/D

CARPENTER

Tableau 11-3: Vitre Carpenter

Numéro de pièce	Description	Numéro de pièce du constructeur	Numéro de pièce NAGS
DEUX PARTIES, PLATE	 <p>Image Non Disponible</p>		
GB48206-5	Autobus Carpenter – deux parties, plate, spéciale, ensemble de 5	N/D	N/D
GB48206-25	Autobus Carpenter – deux parties, plate, spéciale, ensemble de 25	N/D	N/D
GB48203-5	Autobus Carpenter – deux parties, plate, teinte de vert, GT, ensemble de 5	N/D	N/D
GB48203-25	Autobus Carpenter – deux parties, plate, teinte de vert, GT, ensemble de 25	N/D	N/D

FREIGHTLINER

Tableau 11-4: Vitre Freightliner

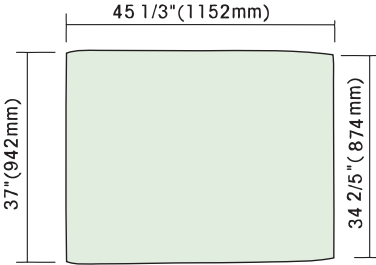
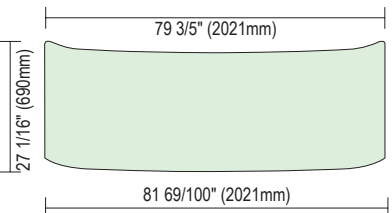
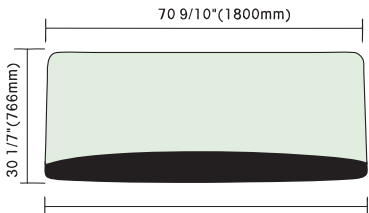
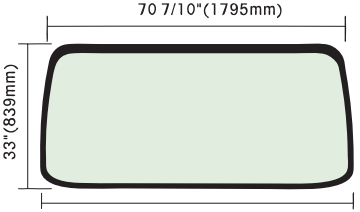
Numéro de pièce	Description	Numéro de pièce du constructeur	Numéro de pièce NAGS
<p>CABINE AVANCÉE – DEUX PARTIES, PLATE</p> 			
DW1439-5	Freightliner - deux parties, plate, Condor 2001 et après, ensemble de 5 (D/G)	DNC42264-0	DW1439
<p>CABINE CONVENTIONNELLE – UNE PARTIE, COURBÉE</p>   			
DW1306-5	Freightliner - une partie, courbée, cabine conventionnelle, 1996 et après, Century Class, Columbia et Coronado, une partie, ensemble de 5	18-46741-005	DW1306
DW1306-15	Freightliner - une partie, courbée, cabine conventionnelle, 1996 et après, Century Class, Columbia et Coronado, une partie, ensemble de 15	18-46741-005	DW1306
DW1000-5	Freightliner - une partie, courbée, cabine conventionnelle, 1985 et après, FL50, FL60, FL70, FL80, FL106, FL112, FLC112, toit rigide classe 8, ensemble de 5	DNC6816710310	DW1000
DW1000-20	Freightliner - une partie, courbée, cabine conventionnelle, 1985 et après, FL50, FL60, FL70, FL80, FL106, FL112, FLC112, toit rigide classe 8, ensemble de 20	DNC6816710310	DW1000
DW1494-5	Freightliner - une partie, courbée, Business Class, M2, ensemble de 5	A1845300-003	DW1494
DW1494-20	Freightliner - une partie, courbée, Business Class, M2, ensemble de 20	A1845300-003	DW1494

Numéro de pièce	Description	Numéro de pièce du constructeur	Numéro de pièce NAGS
-----------------	-------------	---------------------------------	----------------------

**CABINE
CONVENTIONNELLE –
DEUX PARTIES,
COURBÉE**

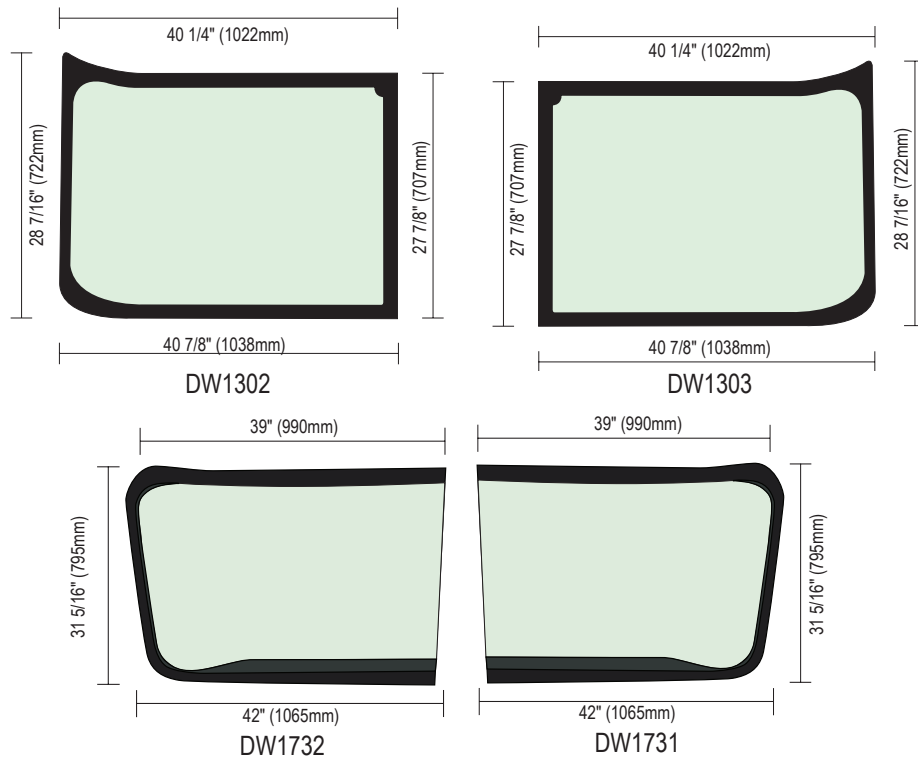

DW1302-5	Freightliner - deux parties, courbée, cabine conventionnelle, 1996 et après, Century Class, Columbia et Coronado, ensemble de 5 (D)	18-32581-001	DW1302
DW1303-5	Freightliner - deux parties, courbée, cabine conventionnelle, 1996 et après, Century Class, Columbia et Coronado, ensemble de 5 (G)	18-32581-000	DW1303
DW1302-30	Freightliner - deux parties, courbée, cabine conventionnelle, 1996 et après, Century Class, Columbia et Coronado, ensemble de 30 (D)	18-32581-001	DW1302
DW1303-30	Freightliner - deux parties, courbée, cabine conventionnelle, 1996 et après, Century Class, Columbia et Coronado, ensemble de 30 (G)	18-32581-000	DW1303
DW1731-5	Freightliner - deux parties, courbée, cabine conventionnelle Cascadia 2008, ensemble de 5 (D)	18-59152-001	DWO1731
DW1732-5	Freightliner - deux parties, courbée, cabine conventionnelle Cascadia 2008, ensemble de 5 (G)	18-59152-000	DWO1732
DW1731-30	Freightliner - deux parties, courbée, cabine conventionnelle Cascadia 2008, ensemble de 30 (D)	18-59152-001	DWO1731
DW1732-30	Freightliner - deux parties, courbée, cabine conventionnelle Cascadia 2008, ensemble de 30 (G)	18-59152-000	DWO1732

**CABINE
CONVENTIONNELLE –
DEUX PARTIES,
PLATE**

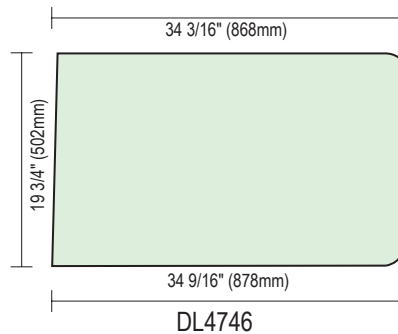

DL4746-5	Freightliner - deux parties, plate, cabine conventionnelle, 1989 et après, FLC120, FLD112, FLD120, FLD120SD2004, ensemble de 5	18-23529-003	DL4746
----------	--	--------------	--------

Numéro de pièce	Description	Numéro de pièce du constructeur	Numéro de pièce NAGS
DL4746-20	Freightliner - deux parties, plate, cabine conventionnelle, 1989 et après, FLC120, FLD112, FLD120, FLD120SD 2004, ensemble de 20	18-23529-003	DL4746

CAMIONNETTE SPRINTER – UNE PARTIE, COURBÉE

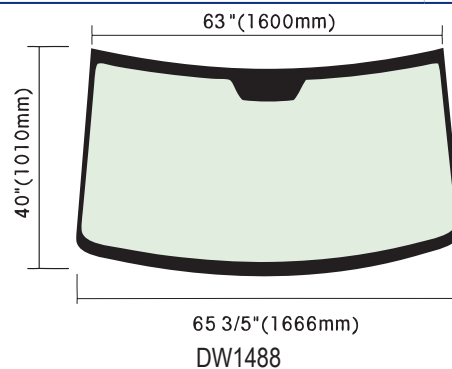

DW1488-5	Freightliner - une partie, courbée, camionnette Sprinter, 2001 et après, ensemble de 5	901-671-0310	DW1488
DW1488-20	Freightliner - une partie, courbée, camionnette Sprinter, 2001 et après, ensemble de 20	901-671-0310	DW1488

HINO

Tableau 11-5: Vitre Hino

Numéro de pièce	Description	Numéro de pièce du constructeur	Numéro de pièce NAGS
-----------------	-------------	---------------------------------	----------------------

CABINE AVANCÉE – UNE PARTIE

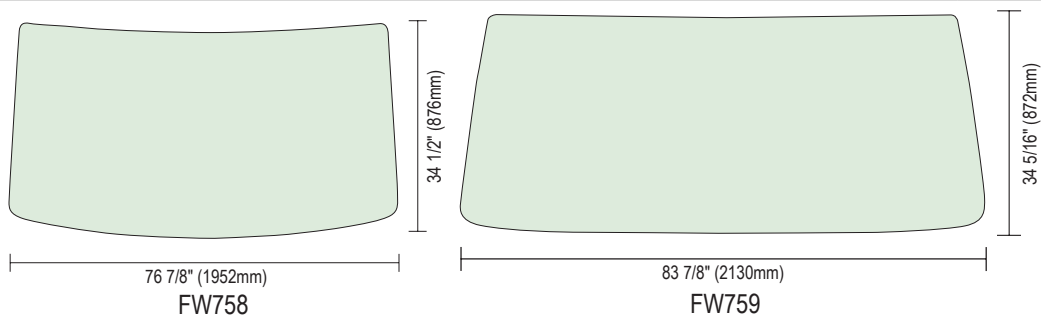

FW759-5	Hino - une partie, courbée, FF et SG, 1993 à 2004, ensemble de 5		FW759GTN
FW759-20	Hino - une partie, courbée, FF et SG, 1993 à 2004, ensemble de 20		FW759GTN
FW758-5	Hino - une partie, courbée, FD et FE, 1993 à 2004, ensemble de 5		FW758GTN
FW758-20	Hino - une partie, courbée, FD et FE, 1993 à 2004, ensemble de 20		FW758GTN

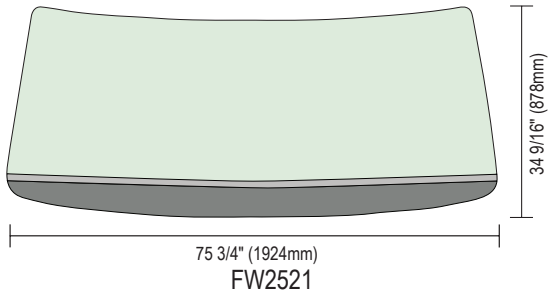
Numéro de pièce	Description	Numéro de pièce du constructeur	Numéro de pièce NAGS
CABINE CONVENTIONNELLE – UNE PARTIE, COURBÉE	 75 3/4" (1924mm) FW2521		
FW2521-5	Hino - une partie, courbée, modèles conventionnels 145,165, 185, 238, 258, 268 et 338, ensemble de 5		FW2521GTN
FW2521-20	Hino - une partie, courbée, modèles conventionnels 145,165, 185, 238, 258, 268 et 338, ensemble de 20		FW2521GTN

ISUZU

Tableau 11-6: Vitre Isuzu

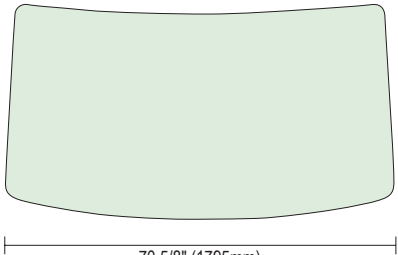
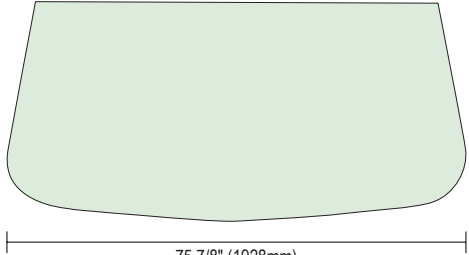
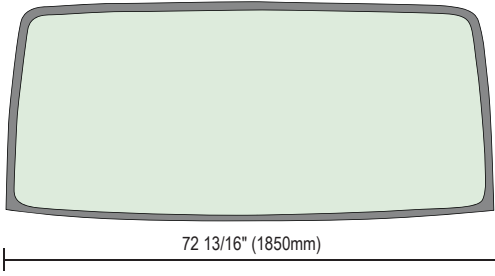
Numéro de pièce	Description	Numéro de pièce du constructeur	Numéro de pièce NAGS
CABINE AVANCÉE – UNE PARTIE, COURBÉE	 70 5/8" (1795mm) DW1001  75 7/8" (1928mm) DW1002  72 13/16" (1850mm) DW1231		
DW1001-5	Isuzu - une partie, courbée, NPR, NRR, 1986 à 1995, ensemble de 5		DW1001GTN
DW1001-20	Isuzu - une partie, courbée, NPR, NRR, 1986 à 1995, ensemble de 20		DW1001GTN
DW1231-5	Isuzu - une partie, courbée, NPR, 1995 ½ et après, ensemble de 5		DW1231GTN
DW1231-20	Isuzu - une partie, courbée, NPR, 1995 ½ et après, ensemble de 20		DW1231GTN
DW1002-5	Isuzu - une partie, courbée, FSR, FRR, FTR, FVR, EVR, 1986 à 1996, ensemble de 5		DW1002GTN

Numéro de pièce	Description	Numéro de pièce du constructeur	Numéro de pièce NAGS
DW1002-20	Isuzu - une partie, courbée, FSR, FRR, FTR, FVR, EVR, 1986 à 1996, ensemble de 20		DW1002GTN
DW1301-5	Isuzu - une partie, courbée, série F, 1996 et après, ensemble de 5		DW1301GTN
DW1301-20	Isuzu - une partie, courbée, série F, 1996 et après, ensemble de 20		DW1301GTN

KENWORTH

Tableau 11-7: Vitre Kenworth

Numéro de pièce	Description	Numéro de pièce du constructeur	Numéro de pièce NAGS
-----------------	-------------	---------------------------------	----------------------

CABINE CONVENTIONNELLE – UNE PARTIE, COURBÉE

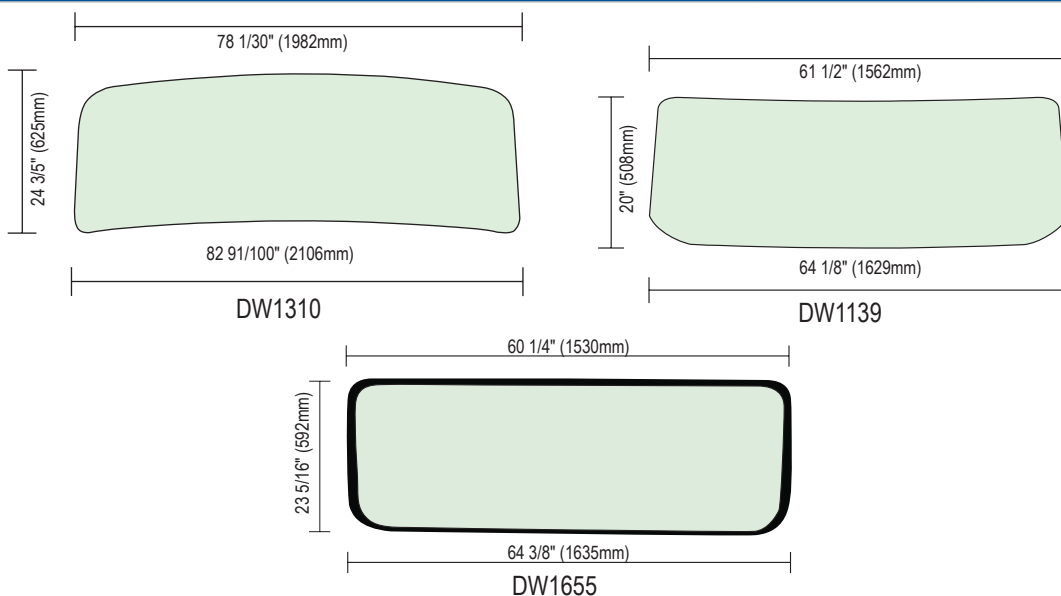

DW1310-5	Kenworth - une partie, encapsulée, cabine conventionnelle, 1996 et après, T2000, ensemble de 5	R44-1021/R44-1041	DW1310
DW1310-10	Kenworth - une partie, encapsulée, cabine conventionnelle, 1996 et après, T2000, ensemble de 10	R44-1021/R44-1041	DW1310
DW1655-5	Kenworth - une partie, courbée, cabine conventionnelle, C800 et T450 2002-2003, C500, T300, T600, T800 et W900. T660 2007, nouvel intérieur de cabine B avec bande de peinture, ensemble de 5	R44-1032-5	DW01655
DW1655-30	Kenworth - une partie, courbée, cabine conventionnelle, C800 et T450 2002-2003, C500, T300, T600, T800 et W900, T660 2007, nouvel intérieur de cabine B avec bande de peinture, ensemble de 30	R44-1032-30	DW01655
DW1139-5	Kenworth - une partie, courbée, cabine conventionnelle, 1991 à juin 2005, T600, T800, C500, W900, T300 et T170/T270/T370, ensemble de 5	K136-201/R44-1039	DW1139
DW1139-30	Kenworth - une partie, courbée, cabine conventionnelle, 1991 à juin 2005, T600, T800, C500, W900, T300 et T170/T270/T370, ensemble de 30	K136-201/R44-1039	DW1139

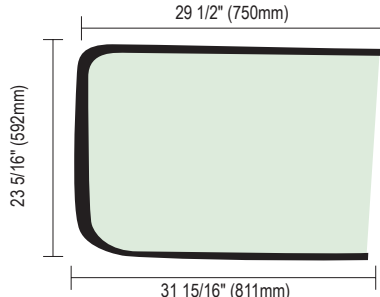
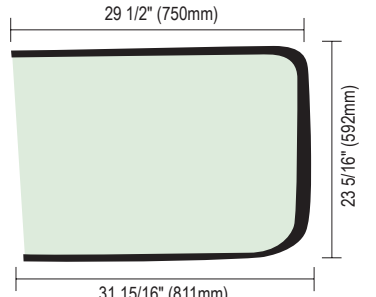
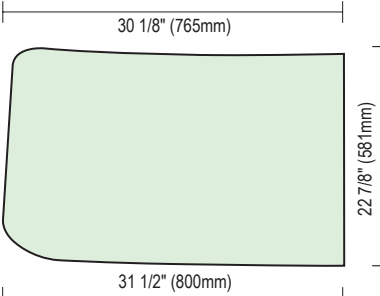
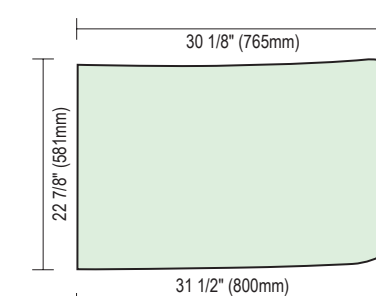
Numéro de pièce	Description	Numéro de pièce du constructeur	Numéro de pièce NAGS
CABINE CONVENTIONNELLE – DEUX PARTIES, COURBÉE		DW1657	
		DW1656	
		DW1163	
		DW1164	

DW1656-5	Kenworth – deux parties, courbée, cabine conventionnelle, C800 et T450 2002-2003, C500, T300, T600, T800 & W900, juin 2005 et après, T660 2007, nouvel intérieur de cabine B avec bande de peinture, ensemble de 5 (D)	R44-1033-5R	DW01656
DW1657-5	Kenworth – deux parties, courbée, cabine conventionnelle, C800 et T450 2002-2003, C500, T300, T600, T800 & W900, juin 2005 et après, T660 2007, nouvel intérieur de cabine B avec bande de peinture, ensemble de 5 (G)	R44-1033-5	DW01657
DW1656-30	Kenworth – deux parties, courbée, cabine conventionnelle, C800 et T450 2002-2003, C500, T300, T600, T800 & W900, juin 2005 et après, T660 2007, nouvel intérieur de cabine B avec bande de peinture, ensemble de 30 (D)	R44-1033-30R	DW01656
DW1657-30	Kenworth – deux parties, courbée, cabine conventionnelle, C800 et T450 2002-2003, C500, T300, T600, T800 & W900, juin 2005 et après, T660 2007, nouvel intérieur de cabine B avec bande de peinture, ensemble de 30 (G)	R44-1033-30	DW01657
DW1163-5	Kenworth - deux parties, courbée, cabine conventionnelle, 1991 à juin 2005, T600, T800, C500, W900, ensemble de 5 (D)	K136-205R/R44-1040R	DW1163
DW1164-5	Kenworth - deux parties, courbée, cabine conventionnelle, 1991 à juin 2005, T600, T800, C500, W900, ensemble de 5 (G)	K136-205/R44-1040	DW1164
DW1163-30	Kenworth - deux parties, courbée, cabine conventionnelle, 1991 à juin 2005, T600, T800, C500, W900, ensemble de 30 (D)	K136-205R/R44-1040R	DW1163
DW1164-30	Kenworth - deux parties, courbée, cabine conventionnelle, 1991 à juin 2005, T600, T800, C500, W900, ensemble de 30 (G)	K136-205/R44-1040	DW1164

Numéro de pièce	Description	Numéro de pièce du constructeur	Numéro de pièce NAGS
-----------------	-------------	---------------------------------	----------------------

**CABINE
CONVENTIONNELLE –
DEUX PARTIES,
PLATE**

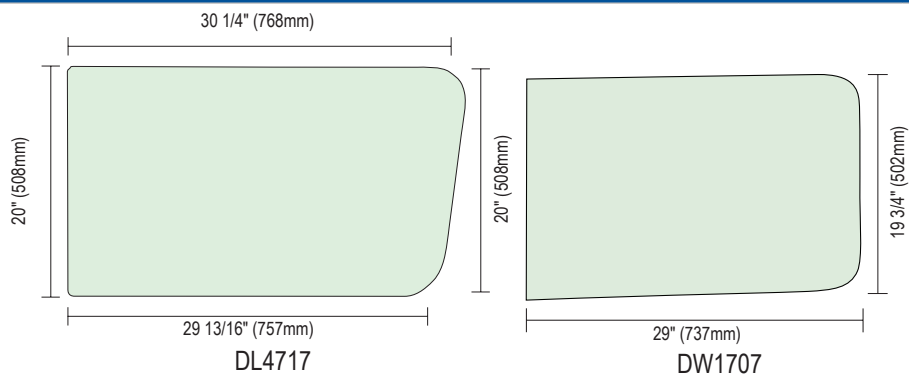

DL4717-5	Kenworth - deux parties, plate, cabine conventionnelle, plate, 1983 à juin 2005, T400, T450, T600, T800, C500, W900, ensemble de 5	K136-157/R44-1036	DL4717
DL4717-30	Kenworth - deux parties, plate, cabine conventionnelle, plate, 1983 à juin 2005, T400, T450, T600, T800, C500, W900, ensemble de 30	K136-157/R44-1036	DL4717
DW1707-5	Kenworth - deux parties, plate, cabine conventionnelle, juin 2005 et après, C800 et T450 2002-2003, C500, T300, T600, T800 et W900, 2002 à 2007, T660 2007, avec bande de peinture, ensemble de 5	R44-1031-5	DW01707
DW1707-30	Kenworth - deux parties, plate, cabine conventionnelle, juin 2005 et après, C800 et T450 2002-2003, C500, T300, T600, T800 et W900, 2002 à 2007, T660 2007, avec bande de peinture, ensemble de 30	R44-1031-30	DW01707

MACK

Tableau 11-8: Vitre Mack

Numéro de pièce	Description	Numéro de pièce du constructeur	Numéro de pièce NAGS
-----------------	-------------	---------------------------------	----------------------

**CABINE AVANCÉE –
UNE PARTIE,
COURBÉE**

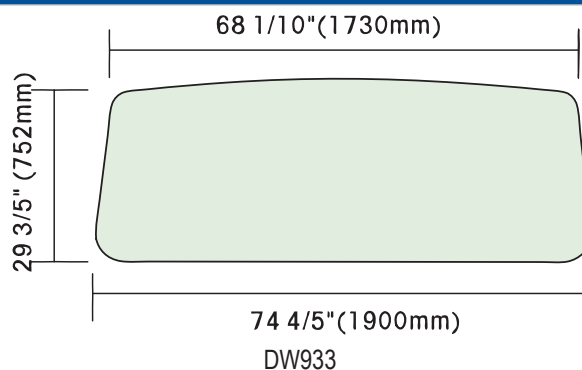

DW933-5	Mack - une partie, courbée, Série MS, 1980 à 2000, ensemble de 5	9QT414M	DW933GTN
---------	--	---------	----------

Numéro de pièce	Description	Numéro de pièce du constructeur	Numéro de pièce NAGS
-----------------	-------------	---------------------------------	----------------------

**CABINE AVANCÉE –
DEUX PARTIES,
COURBÉE**

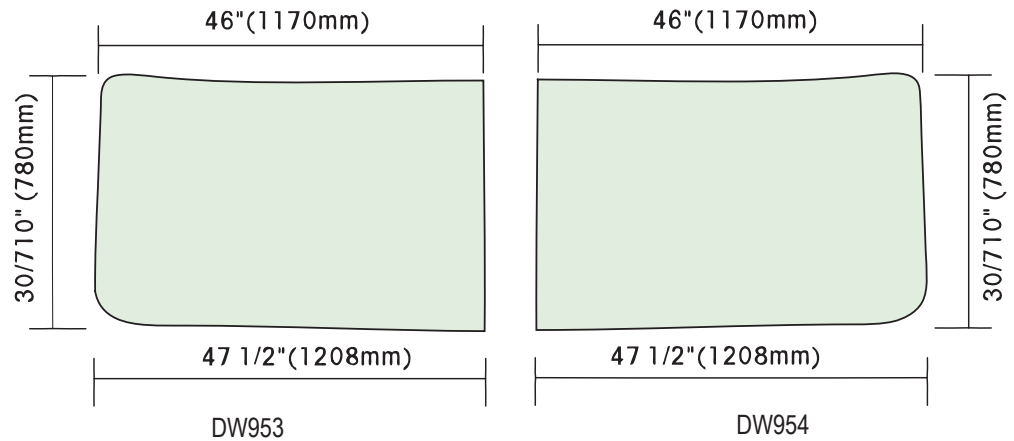

DW953-5	Mack - deux parties, courbée, Série MH, 1984 à 1999, ensemble de 5 (D)	9QT517M	DW953GTN
DW954-5	Mack - deux parties, courbée, Série MH, 1984 à 1999, ensemble de 5 (G)	9QT518M	DW954GTN

**CABINE AVANCÉE –
DEUX PARTIES,
PLATE**

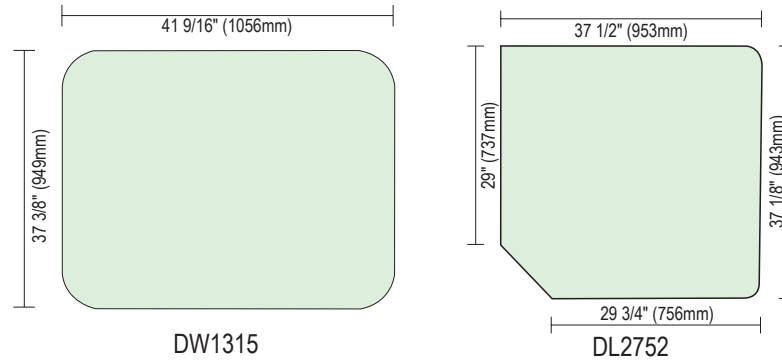

DW1315-5	Mack - deux parties, plate, Série LE, MR600, cabine avancée, 1996 à 2003, ensemble de 5 (D/G)	9QT416M	DW1315GTN
DW1315-30	Mack - deux parties, plate, Série LE, MR600, cabine avancée, 1996 à 2003, ensemble de 30 (D/G)	9QT416M	DW1315GTN
DL2752-5	Mack - deux parties, plate, Série MR, 1979 à 2000, ensemble de 5 (D/G)	9QT413M	DL2752GTN
DL2752-30	Mack - deux parties, plate, Série MR, 1979 à 2000, ensemble de 30 (D/G)	9QT413M	DL2752GTN

Numéro de pièce	Description	Numéro de pièce du constructeur	Numéro de pièce NAGS
-----------------	-------------	---------------------------------	----------------------

**CABINE
CONVENTIONNELLE –
DEUX PARTIES,
COURBÉE**



DW1080-5	Mack - deux parties, courbée, cabine conventionnelle, 1989 et après, Série CH, CL, ensemble de 5 (D)	9QT521A	DW1080GTN
DW1081-5	Mack - deux parties, courbée, cabine conventionnelle, 1989 et après, Série CH, CL, ensemble de 5 (G)	9QT522AM	DW1081GTN
DW662-5	Mack - deux parties, courbée, cabine conventionnelle, 1965 et après, modèle R, Série DM, DMM, R, RB, RD, RL, RM, RW, U, ensemble de 5 (D)	9QT513A	DW662GTN
DW663-5	Mack - deux parties, courbée, cabine conventionnelle, 1965 et après, modèle R, Série DM, DMM, R, RB, RD, RL, RM, RW, U, ensemble de 5 (G)	9QT514A	DW663GTN
DW662-30	Mack - deux parties, courbée, cabine conventionnelle, 1965 et après, modèle R, Série DM, DMM, R, RB, RD, RL, RM, RW, U, ensemble de 30 (D)	9QT513A	DW662GTN
DW663-30	Mack - deux parties, courbée, cabine conventionnelle, 1965 et après, modèle R, Série DM, DMM, R, RB, RD, RL, RM, RW, U, ensemble de 30 (G)	9QT514A	DW663GTN

MITSUBISHI

Tableau 11-9: Vitre Mitsubishi

Numéro de pièce	Description	Numéro de pièce du constructeur	Numéro de pièce NAGS
-----------------	-------------	---------------------------------	----------------------

CABINE AVANCÉE – UNE PARTIE, COURBÉE

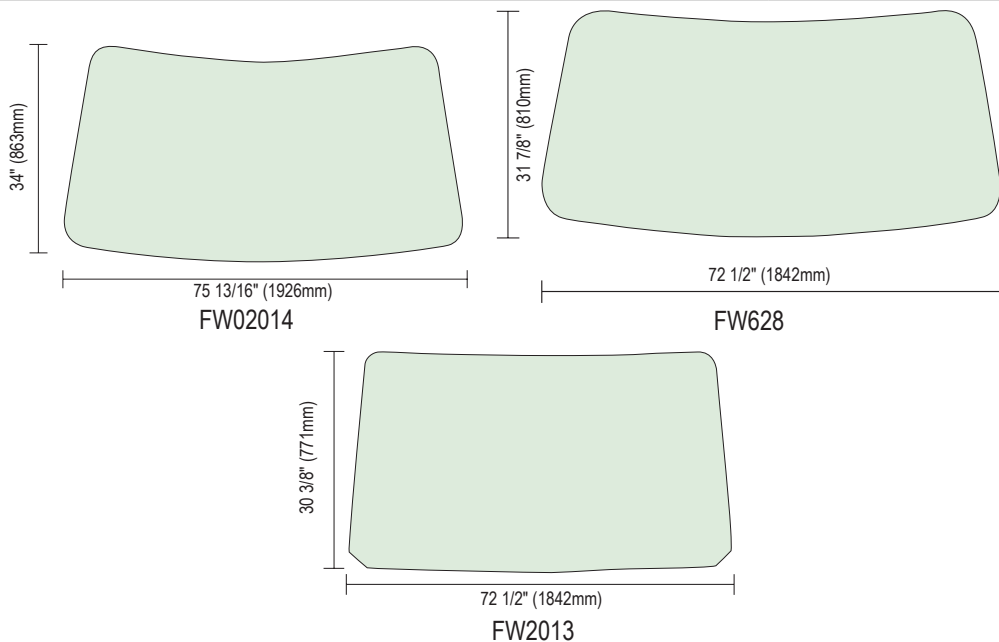

FW02014-5	Mitsubishi - une partie, courbée, FUSO, 1996 et après, Modèles FK et FM, ensemble de 5		FW02014BTN
FW02014-20	Mitsubishi - une partie, courbée, FUSO, 1996 et après, Modèles FK et FM, ensemble de 20		FW02014BTN
FW628-5	Mitsubishi - une partie, courbée, FUSO, 1996 et après, Modèles FE et FM, ensemble de 5		FW628GTN
FW628-20	Mitsubishi - une partie, courbée, FUSO, 1996 et après, Modèles FE et FM, ensemble de 20		FW628GTN
FW2013-5	Mitsubishi - une partie, courbée, FUSO, 1987 à 1995, Modèles FE, FG et FH, ensemble de 5		FW2013BTN
FW2013-20	Mitsubishi - une partie, courbée, FUSO, 1987 à 1995, Modèles FE, FG et FH, ensemble de 20		FW2013BTN

NAVISTAR

Tableau 11-10: Vitre Navistar

Numéro de pièce	Description	Numéro de pièce du constructeur	Numéro de pièce NAGS	
CABINE AVANCÉE – DEUX PARTIES, COURBÉE	<p>48 "(1220mm)</p> <p>26 1/2" (673mm)</p> <p>49 2/5"(1254mm) DW1128</p>	<p>48 "(1220mm)</p> <p>26 1/2" (673mm)</p> <p>49 2/5"(1254mm) DW1129</p>		
	<p>47 1/5"(1200mm)</p> <p>25 1/2" (649mm)</p> <p>48 1/5"(1225mm) DW919</p>	<p>47 1/5"(1200mm)</p> <p>25 1/2" (649mm)</p> <p>48 1/5"(1225mm) DW920</p>		
	DW1128-5	Navistar - deux parties, courbée, cabine avancée, 1991 et après, Série CO 9670, 5870, 9700, 9800, ensemble de 5 (D)	1670093C3	DW1128
	DW1129-5	Navistar - deux parties, courbée, cabine avancée, 1991 et après, Série CO 9670, 5870, 9700, 9800, ensemble de 5 (G)	1670092C3	DW1129
DW919-5	Navistar - deux parties, courbée, cabine avancée, 1980 -1/1991, Série CO 9670, 5870, 9700, 9800, ensemble de 5 (D)	Non disponible	DW919	
DW920-5	Navistar - deux parties, courbée, cabine avancée, 1980 -1/1991, Série CO 9670, 5870, 9700, 9800, ensemble de 5 (G)	Non disponible	DW920	

Numéro de pièce	Description	Numéro de pièce du constructeur	Numéro de pièce NAGS
-----------------	-------------	---------------------------------	----------------------

PORTE DE CABINE AVANCÉE

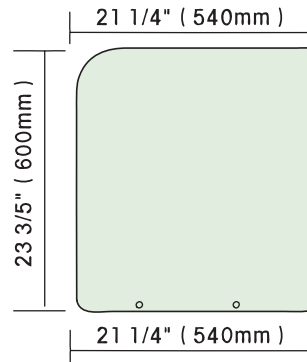

DT4673

DT4673-5	Navistar – porte avant, cabine avancée, 1980 et après, Série CO 9670, 5870, 9700, 9800, ensemble de 5		DT4673
----------	---	--	--------

CABINE CONVENTIONNELLE – UNE PARTIE, COURBÉE

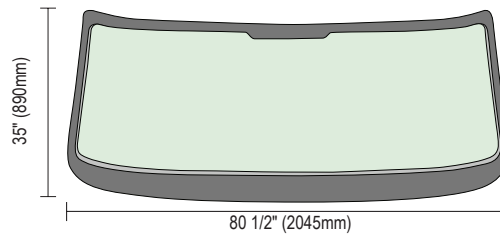

DW1765

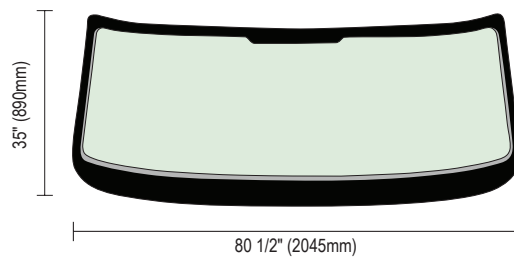

80 1/2" (2045mm)

DW1685

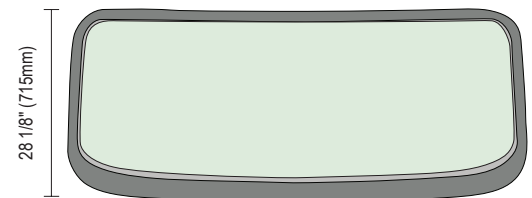

80 1/4" (2039mm)

DW1663

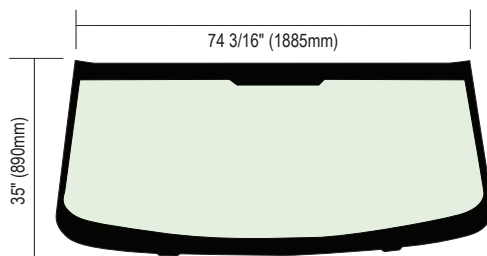

74 3/16" (1885mm)

80 3/8" (2041mm)

DW1451

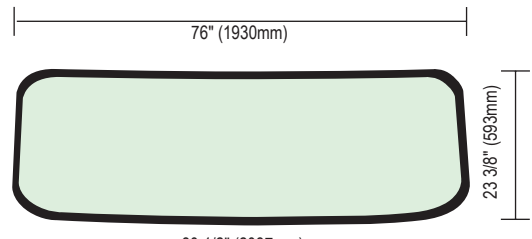

76" (1930mm)

80 1/2" (2037mm)

DW1383

DW1765-5	Navistar - une partie, encapsulée, cabine avancée, à 2010, Série 4100, 4200, 4300, 4400, Dura Star, Pro Star, ensemble de 5)	3554252C4	DW1765
DW1765-20	Navistar - une partie, encapsulée, cabine avancée, à 2010, Série 4100, 4200, 4300, 4400, Dura Star, Pro Star, ensemble de 20	3554252C4	DW1765
DW1685-5	Navistar - une partie, encapsulée, cabine conventionnelle, 2006 à 2010, Série CXT, MXT, RXT, ensemble de 5	3354252C4	DW1685
DW1685-20	Navistar - une partie, encapsulée, cabine conventionnelle, 2006 à 2010, Série CXT, MXT, RXT, ensemble de 20	3354252C4	DW1685

Numéro de pièce	Description	Numéro de pièce du constructeur	Numéro de pièce NAGS
DW1663-5	Navistar - une partie, encapsulée, cabine conventionnelle, 2006 à 2007, Série 9200I, 9400I, 9900I et 9900IX, ensemble de 5	2592448C1	DW1663
DW1663-20	Navistar - une partie, encapsulée, cabine conventionnelle, 2006 à 2007, Série 9200I, 9400I, 9900I et 9900IX, ensemble de 20	2592448C1	DW1663
DW1451-5	Navistar - une partie, courbée, cabine conventionnelle, 2001 à 2005, Série 4000, 4300, 4400, 7000 et 8000, ensemble de 5		DW1451
DW1451-20	Navistar - une partie, courbée, cabine conventionnelle, 2001 à 2005, Série 4000, 4300, 4400, 7000 et 8000, ensemble de 20		DW1451
DW1383-5	Navistar - une partie, courbée, cabine conventionnelle, 2000 et après, Série 5000I, 900I, 9100I, 9200I, 9400I, 9900I et 9900IX, ensemble de 5	3535577-C1	DW1383
DW1383-20	Navistar - une partie, courbée, cabine conventionnelle, 2000 et après, Série 5000I, 900I, 9100I, 9200I, 9400I, 9900I et 9900IX, ensemble de 20	3535577-C1	DW1383

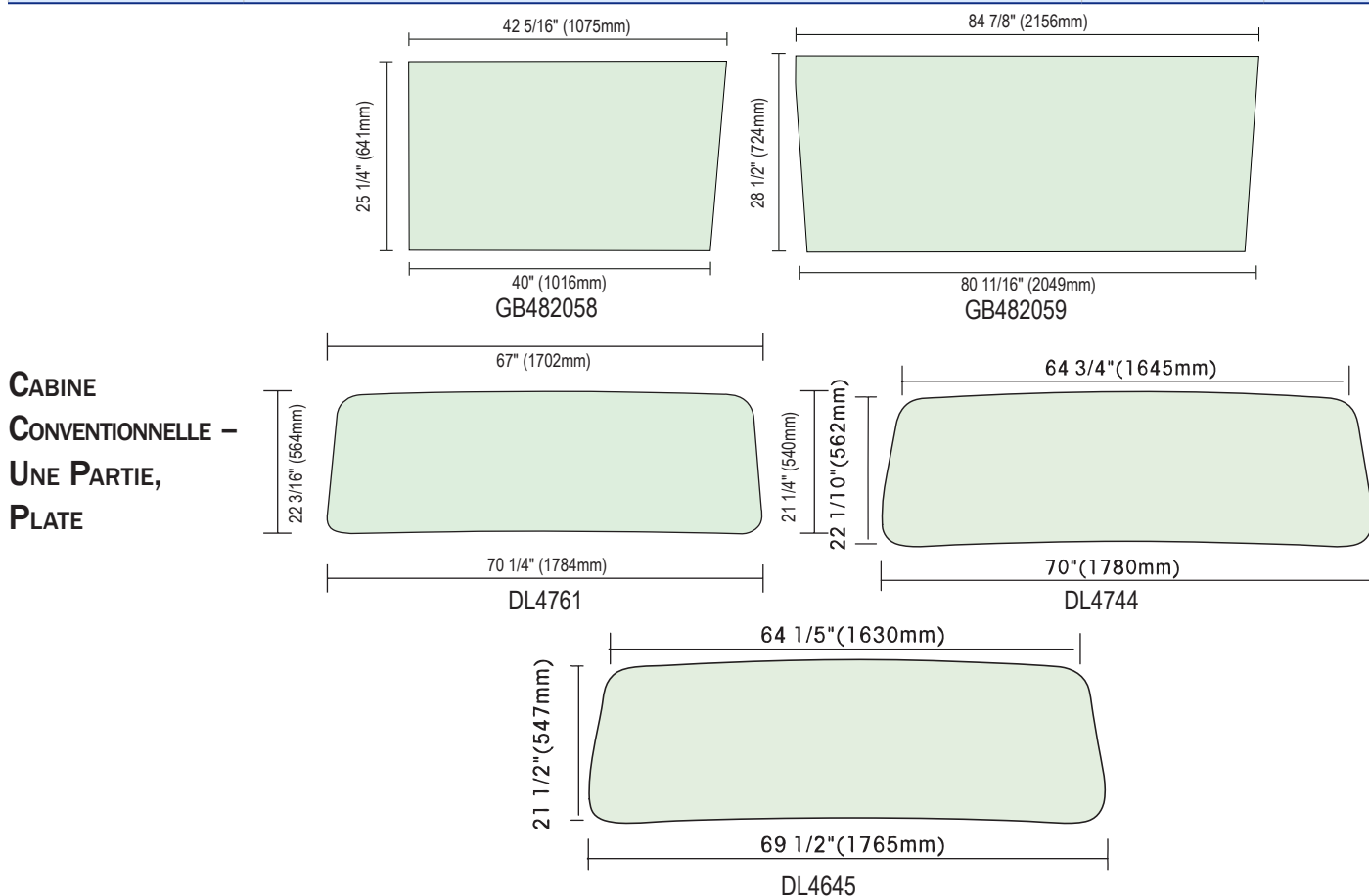

GB482058-5	Navistar IC 1 – une partie, plate, IC, grande, ensemble de 5	446177002	N/D
GB482058-20	Navistar IC 1 – une partie, plate, IC, grande, ensemble de 20	226177002	N/D
GB482059-5	Navistar IC 1 – une partie, plate, IC, conventionnelle, ensemble de 5	2202541C3	N/D
GB482059-25	Navistar IC 1 – une partie, plate, IC, conventionnelle, ensemble de 25	2202541C3	N/D
DL4761-5	Navistar - une partie, plate, cabine conventionnelle, 1976 à 2003, Modèle 1600-2100, 2300-2600, 3000, 4600-4900, 7100, 8100-8300, Série S 1600, 6/94 et après, ensemble de 5	1666092C3	DL4761
DL4744-5	Navistar - une partie, plate, cabine conventionnelle, 1976 à 2003, Modèle 1600-2100, 2300-2600, 3000, 4600-4900, 7100, 8100-8300, Série S, 1989 - 5/94, ensemble de 5	443995C1	DL4744
DL4645-5	Navistar - une partie, plate, cabine conventionnelle, 1976 à 2003, Modèle 1600-2100, 2300-2600, 3000, 4600-4900, 7100, 8100-8300, Série S, 1976 à 1985, ensemble de 5	443996C1	DL4645

Numéro de pièce	Description	Numéro de pièce du constructeur	Numéro de pièce NAGS
-----------------	-------------	---------------------------------	----------------------

**CABINE
CONVENTIONNELLE –
DEUX PARTIES,
COURBÉE**

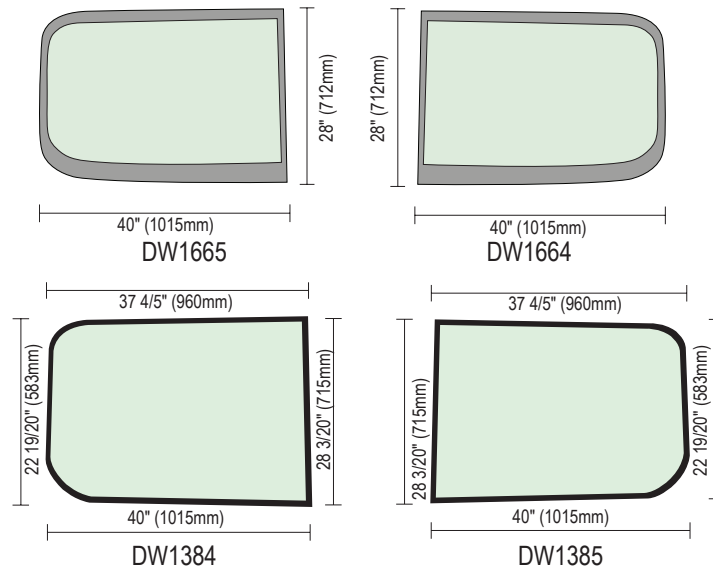

DW1664-5	Navistar - deux parties, encapsulée, cabine conventionnelle, 2006 à 2010, Série 9200I, 9400I, 9900I et 9900IX, ensemble de 5 (D)	2592446C1	DW1664
DW1665-5	Navistar - deux parties, encapsulée, cabine conventionnelle, 2006 à 2010, Série 9200I, 9400I, 9900I et 9900IX, ensemble de 5 (G)	2592447C1	DW1665
DW1664-20	Navistar - deux parties, encapsulée, cabine conventionnelle, 2006 à 2010, Série 9200I, 9400I, 9900I et 9900IX, ensemble de 20 (D)	2592446C1	DW1664
DW1665-20	Navistar - deux parties, encapsulée, cabine conventionnelle, 2006 à 2010, Série 9200I, 9400I, 9900I et 9900IX, ensemble de 20 (G)	2592447C1	DW1665
DW1384-5	Navistar - deux parties, courbée, cabine conventionnelle, 2000 et après, Série 5000I, 900I, 9100I, 9200I, 9400I, 9900I et 9900IX, ensemble de 5 (D)	3535579-C3	DW1384
DW1385-5	Navistar - deux parties, courbée, cabine conventionnelle, 2000 et après, Série 5000I, 900I, 9100I, 9200I, 9400I, 9900I et 9900IX, ensemble de 5 (G)	3535578-C3	DW1385
DW1384-20	Navistar - deux parties, courbée, cabine conventionnelle, 2000 et après, Série 5000I, 900I, 9100I, 9200I, 9400I, 9900I et 9900IX, ensemble de 20 (D)	3535579-C3	DW1384
DW1385-20	Navistar - deux parties, courbée, cabine conventionnelle, 2000 et après, Série 5000I, 900I, 9100I, 9200I, 9400I, 9900I et 9900IX, ensemble de 20 (G)	3535578-C3	DW1385

**CABINE
CONVENTIONNELLE –
DEUX PARTIES,
PLATE**

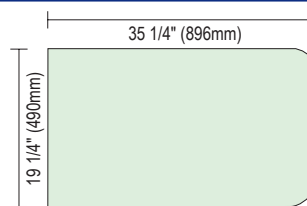

DL4586

DL4586-5	Navistar - deux parties, plate, cabine conventionnelle, 1971 à 2000, Série 4200, 4300, 5000, 8500, 9370, 9100, 9200, 9370, SBA, 9400, ensemble de 5 (D/G)	403339C1	DL4586
DL4586-30	Navistar - deux parties, plate, cabine conventionnelle, 1971 à 2000, Série 4200, 4300, 5000, 8500, 9370, 9100, 9200, 9370, SBA, 9400, ensemble de 30 (D/G)	403339C1	DL4586

NISSAN

Tableau 11-11: Vitre Nissan

Numéro de pièce	Description	Numéro de pièce du constructeur	Numéro de pièce NAGS
CABINE AVANCÉE – UNE PARTIE, COURBÉE			
FW813-5	Nissan - une partie, courbée, UD 1800, 2300, 2600, 3000, 3500,1995 à 1998, ensemble de 5		FW813GTN
FW813-20	Nissan - une partie, courbée, UD 1800, 2300, 2600, 3000, 3500,1995 à 1998, ensemble de 20		FW813GTN

PETERBILT

Tableau 11-12: Vitre Peterbilt

Numéro de pièce	Description	Numéro de pièce du constructeur	Numéro de pièce NAGS
-----------------	-------------	---------------------------------	----------------------

CABINE AVANCÉE – DEUX PARTIES, PLATE

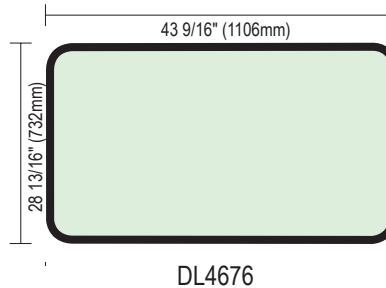

DL4676-5	Peterbilt - deux parties, plate, cabine basse avancée, 1979 et après, cabine basse semi-avancée, modèle 310 et 320, ensemble de 5 (D/G)	30214-042	DL4676
----------	---	-----------	--------

CABINE CONVENTIONNELLE – UNE PARTIE, COURBÉE

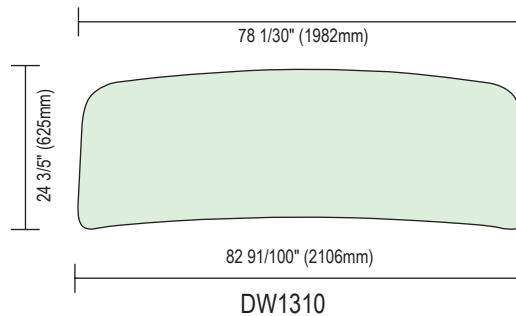

DW1310-5	Peterbilt - une partie, encapsulée, cabine conventionnelle, 2000 et après, modèle 387, ensemble de 5	R44-1021/R44-1041	DW1310
DW1310-10	Peterbilt - une partie, encapsulée, cabine conventionnelle, 2000 et après, modèle 387, ensemble de 10	R44-1021/R44-1041	DW1310

CABINE CONVENTIONNELLE – DEUX PARTIES, PLATE

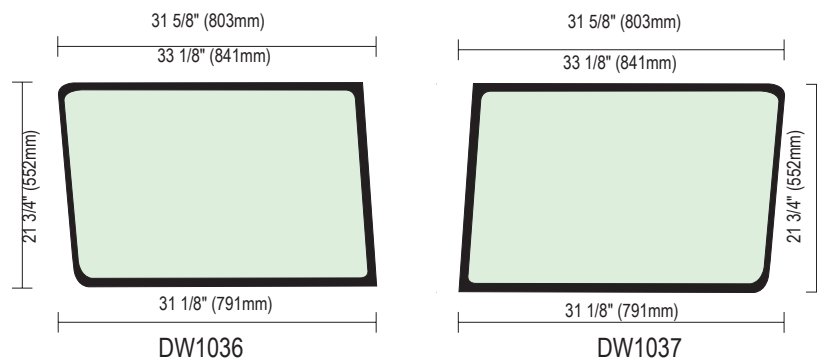

DW1036-10	Peterbilt - deux parties, encapsulée, cabine conventionnelle, 1989 et après, modèle 375, 357, 377, 378, 379 385, ensemble de 10 (D)	20-14898R/R44-6022R	DW1036
DW1037-10	Peterbilt - deux parties, encapsulée, cabine conventionnelle, 1989 et après, modèle 375, 357, 377, 378, 379 385, ensemble de 10 (G)	20-14898L/R44-6022	DW1037
DW1036-30	Peterbilt - deux parties, encapsulée, cabine conventionnelle, 1989 et après, modèle 375, 357, 377, 378, 379 385, ensemble de 30 (D)	20-14898R/R44-6022R	DW1036
DW1037-30	Peterbilt - deux parties, encapsulée, cabine conventionnelle, 1989 et après, modèle 375, 357, 377, 378, 379 385, ensemble de 30 (G)	20-14898L/R44-6022	DW1037

STERLING/FORD

Tableau 11-13: Vitre Sterling/Ford

Numéro de pièce	Description	Numéro de pièce du constructeur	Numéro de pièce NAGS
-----------------	-------------	---------------------------------	----------------------

CABINE AVANCÉE – UNE PARTIE, COURBÉE

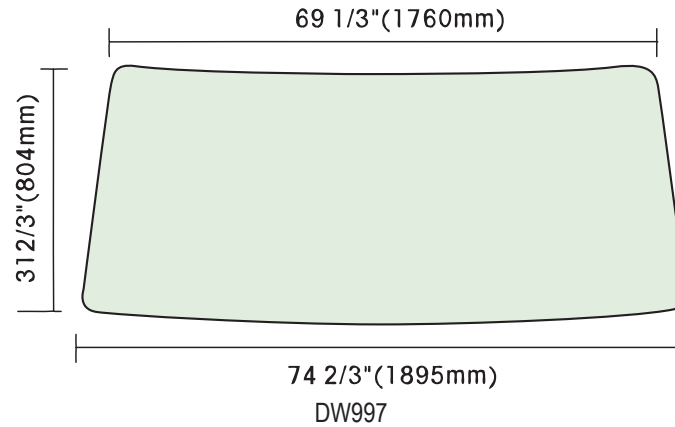

DW997-5	Ford - une partie, courbée, cabine conventionnelle, modèle 1986 à 1989, camion cargo 600, 700, 800, ensemble de 5	F1HT-6803102AA	DW997GTN
---------	---	----------------	----------

CABINE CONVENTIONNELLE – UNE PARTIE, COURBÉE

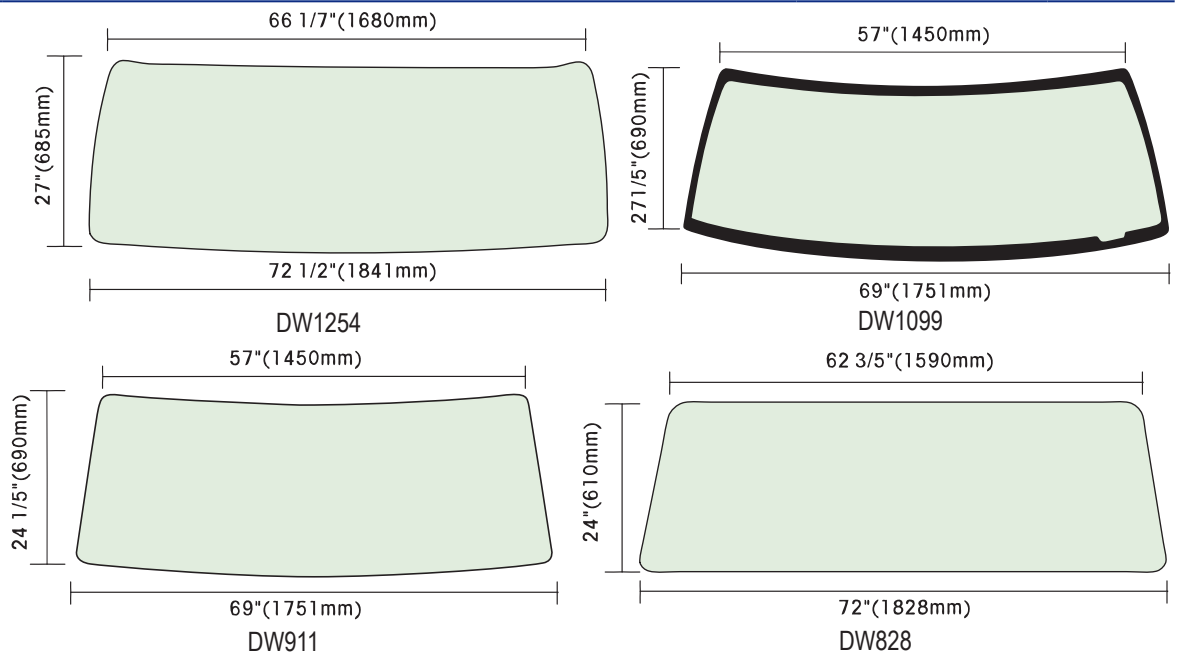

DW1254-5	Ford - une partie, encapsulée, cabine conventionnelle, 1996 et après, Série de modèle L, Acterra, Silver Star, ensemble de 5	F6HT-8003100AA	DW1254GBN
DW1254-20	Ford - une partie, encapsulée, cabine conventionnelle, 1996 et après, Série de modèle L, Acterra, Silver Star, ensemble de 20	F6HT-8003100AA	DW1254GBN
DW1099-5	Ford - une partie, courbée, cabine conventionnelle, 1987 à 1998, Série F450 et F600-900, ensemble de 5	F2TB-1503100AA	DW1099GBN
DW911-5	Ford - une partie, courbée, cabine conventionnelle, 1980 à 1996, Série F450 et F600-900, ensemble de 5	E0TZ-1003100A (Transparent), E0TZ-1003100A (Teinté)	DW911GBN
DW828-5	Ford - une partie, courbée, cabine conventionnelle, 1970 et après, Série Series F800 UP, FT900, L, LA, LL, LN, LNT, LS, LT, LTA, LTL 6000-9000, LTS 500-900, 120, Louisville, ensemble de 5	D4HB-8003100Z	DW828GTN

THOMAS

Tableau 11-14: Vitre Thomas

Numéro de pièce	Description	Numéro de pièce du constructeur	Numéro de pièce NAGS
-----------------	-------------	---------------------------------	----------------------

UNE PARTIE, COURBÉE

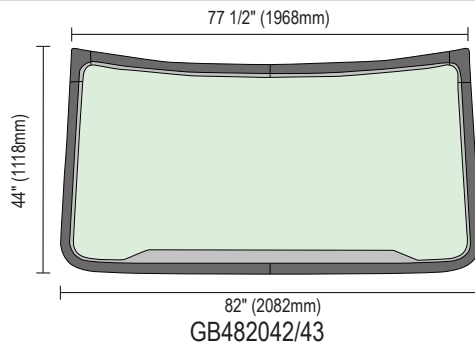

GB482043-5	Autobus Thomas C2 – une partie, courbée, teinte de vert, C2, GT, ensemble de 5	105371	N/D
GB482043-25	Autobus Thomas C2 – une partie, courbée, teinte de vert, C2, GT, ensemble de 25	105371	N/D
GB482042-5	Autobus Thomas C2 – une partie, courbée, bleu vert, C2, GB, ensemble de 5	100614	N/D
GB482042-25	Autobus Thomas C2 – une partie, courbée, bleu vert, C2, GB, ensemble de 25	100614	N/D

DEUX PARTIES, COURBÉE

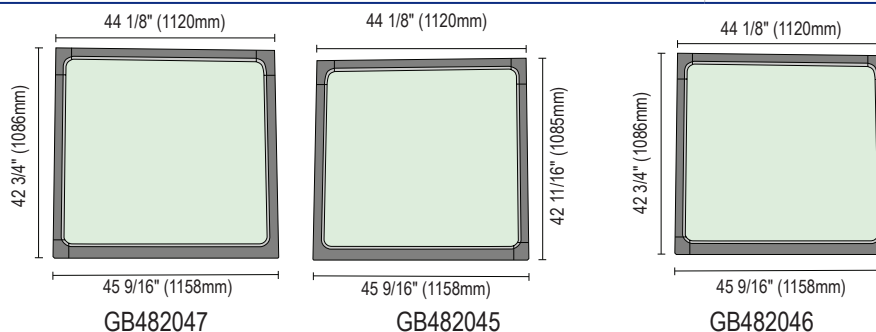

GB482047-5	Autobus Thomas – deux parties, courbée, teinte de vert (D), Saf-T-Liner, GT, ensemble de 5 (D)	53003184	N/D
GB482047-25	Autobus Thomas – deux parties, courbée, teinte de vert (D), Saf-T-Liner, GT, ensemble de 25 (D)	53003184	N/D
GB482045-5	Autobus Thomas – deux parties, courbée, teinte de vert (G), Saf-T-Liner, GT, ensemble de 5 (G)	53003183	N/D
GB482045-25	Autobus Thomas – deux parties, courbée, teinte de vert (G), Saf-T-Liner, GT, ensemble de 25 (G)	53003183	N/D
GB482046-5	Autobus Thomas – deux parties, courbée, bleu vert (D), Saf-T-Liner, GB, ensemble de 5 (D)	53003383	N/D
GB482046-25	Autobus Thomas – deux parties, courbée, bleu vert (D), Saf-T-Liner, GB, ensemble de 25 (D)	53003383	N/D
GB482044-5	Autobus Thomas – deux parties, courbée, bleu vert (G), Saf-T-Liner, GB, ensemble de 5 (G)	53003382	N/D
GB482044-25	Autobus Thomas – deux parties, courbée, bleu vert (G), Saf-T-Liner, GB, ensemble de 25 (G)	53003382	N/D

Numéro de pièce	Description	Numéro de pièce du constructeur	Numéro de pièce NAGS
-----------------	-------------	---------------------------------	----------------------

DEUX PARTIES, PLATE

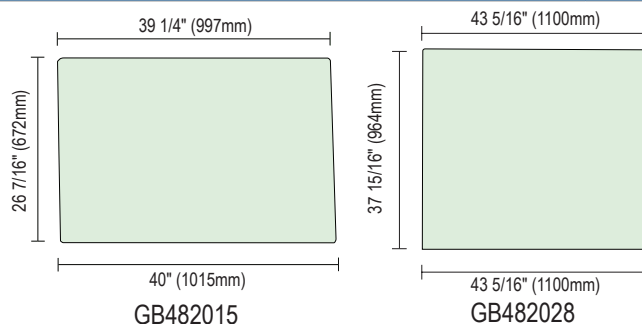

GB482041-5	Autobus Thomas Vista – deux parties, plate, teinte de vert, Vista GT, ensemble de 5	53002002	N/D
GB482041-30	Autobus Thomas Vista – deux parties, plate, teinte de vert, Vista GT, ensemble de 30	53002002	N/D
GB482040-5	Autobus Thomas Vista – deux parties, plate, bleu vert, Vista GB, ensemble de 5	53002003	N/D
GB482040-30	Autobus Thomas Vista – deux parties, plate, bleu vert, Vista GB, ensemble de 30	53002003	N/D
GB482014-5	Autobus Thomas FS 65 – deux parties, plate, teinte de vert, FS 65 GT, ensemble de 5	53002859	N/D
GB482014-25	Autobus Thomas FS 65 – deux parties, plate, teinte de vert, FS 65 GT, ensemble de 25	53002859	N/D
GB482015-5	Autobus Thomas FS 65 – deux parties, plate, bleu vert, FS 65 GB, ensemble de 5	53002860	N/D
GB482015-25	Autobus Thomas FS 65 – deux parties, plate, bleu vert, FS 65 GB, ensemble de 25	53002860	N/D
GB482028-5	Autobus Thomas – deux parties, plate, Saf-T-Liner et MVP-EF, ensemble de 5	53001481	N/D
GB482028-25	Autobus Thomas – deux parties, plate, Saf-T-Liner et MVP-EF, ensemble de 25	53001481	N/D
GB482011-5	Autobus Thomas – deux parties, plate, teinte de vert (G), MVP et Saf-T-Liner, GT, ensemble de 5	53000901	N/D
GB482009-5	Autobus Thomas – deux parties, plate, teinte de vert (G), MVP et Saf-T-Liner, GT, ensemble de 5	13005374	N/D
GB482011-25	Autobus Thomas – deux parties, plate, teinte de vert (G), MVP et Saf-T-Liner, GT, ensemble de 25	53000901	N/D
GB482009-25	Autobus Thomas – deux parties, plate, teinte de vert (G), MVP et Saf-T-Liner, GT, ensemble de 25	13005374	N/D
GB4820731-5	Autobus Thomas – deux parties, plate, bleu vert, MVP et Saf-T-Liner, GB, ensemble de 5	53000902	N/D
GB4820731-25	Autobus Thomas – deux parties, plate, bleu vert, MVP et Saf-T-Liner, GB, ensemble de 25	53000902	N/D
GB48201-25	Autobus Thomas – deux parties, plate, conventionnelle, ensemble de 25	13003372	N/D
GB48201-5	Autobus Thomas – deux parties, plate, conventionnelle, ensemble de 5	13003372	N/D

VOLVO

Tableau 11-15: Vitre Volvo

Numéro de pièce	Description	Numéro de pièce du constructeur	Numéro de pièce NAGS
CABINE AVANCÉE – DEUX PARTIES, COURBÉE			
<p>The diagram illustrates four different Volvo window part configurations. Each part is shown with its dimensions in inches and millimeters:</p> <ul style="list-style-type: none"> DW863: Top-left view, dimensions 40 1/2" (1155mm) width and 30 4/5" (783mm) height. DW864: Top-right view, dimensions 40 1/2" (1155mm) width and 30 4/5" (783mm) height. DW865: Bottom-left view, dimensions 49" (1243mm) width and 30" (761mm) height. DW866: Bottom-right view, dimensions 49" (1243mm) width and 38" (966mm) height. 			
DW863-5	Volvo - deux parties, courbée, WH, WHE, ensemble de 5 (D)	51001-0008	DW863GTN
DW864-5	Volvo - deux parties, courbée, WH, WHE, ensemble de 5 (G)	51001-0007	DW864GTN
DW863-20	Volvo - deux parties, courbée, WH, WHE, ensemble de 20 (D)	51001-0008	DW863GTN
DW864-20	Volvo - deux parties, courbée, WH, WHE, ensemble de 20 (G)	51001-0007	DW864GTN
DW865-5	Volvo - deux parties, courbée, cabine avancée, 1976 et après, WX, WXLL, Road Expeditior, ensemble de 5 (D)	51001-0006	DW865GTN
DW866-5	Volvo - deux parties, courbée, cabine avancée, 1976 et après, WX, WXLL, Road Expeditior, ensemble de 5 (G)	308290	DW866GTN
DW865-20	Volvo - deux parties, courbée, cabine avancée, 1976 et après, WX, WXLL, Road Expeditior, ensemble de 20 (D)	51001-0006	DW865GTN
DW866-20	Volvo - deux parties, courbée, cabine avancée, 1976 et après, WX, WXLL, Road Expeditior, ensemble de 20 (G)	308290	DW866GTN

Numéro de pièce	Description	Numéro de pièce du constructeur	Numéro de pièce NAGS
-----------------	-------------	---------------------------------	----------------------

**CABINE
CONVENTIONNELLE –
UNE PARTIE,
COURBÉE**

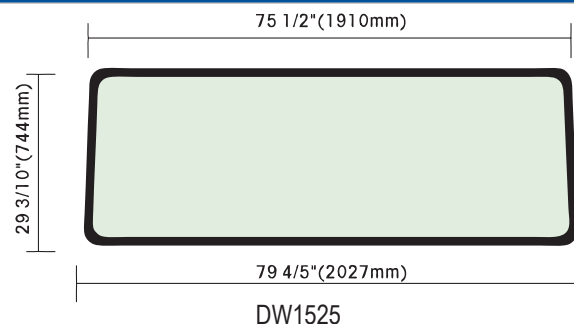
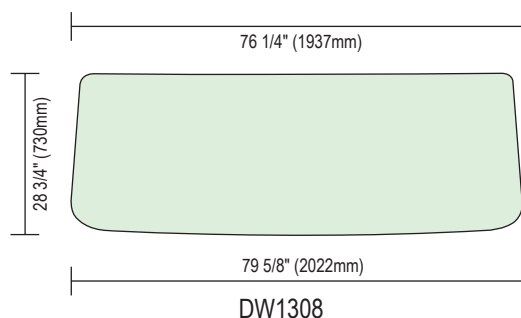

DW1308-5	Volvo - une partie, courbée, cabine conventionnelle, Série VHD et VN, 2002 à 2007, Série VT, 2006 à 2007, ensemble de 5	85102569	DW1308GTN
DW1308-20	Volvo - une partie, courbée, cabine conventionnelle, Série VHD et VN, 2002 à 2007, Série VT, 2006 à 2007, ensemble de 20	85102569	DW1308GTN
DW1525-5	Volvo - une partie, courbée, cabine conventionnelle, Série VN, 1997 et après, Solar, ensemble de 5	8684220	DW1525GTN

**CABINE
CONVENTIONNELLE –
DEUX PARTIES,
COURBÉE**

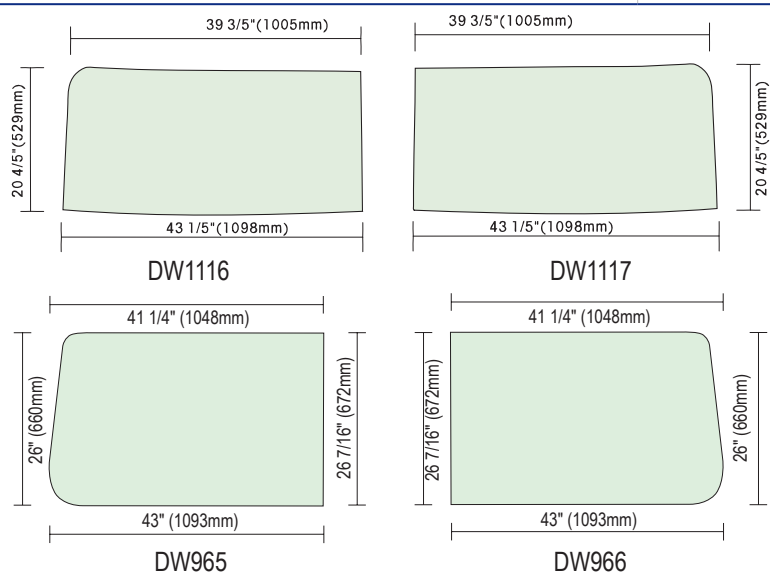

DW1116-5	Volvo - deux parties, courbée, cabine conventionnelle 1989 à 2001, WAH Autohauler, ensemble de 5 (D)	510013803	DW1116GTN
DW1117-5	Volvo - deux parties, courbée, cabine conventionnelle 1989 à 2001, WAH Autohauler, ensemble de 5 (G)	510013802	DW1117GTN
DW965-5	Volvo - deux parties, courbée, cabine conventionnelle 1989 et 1999, Série AC, WC, WG, WI, ensemble de 5 (D)	51001-3203	DW965GTN
DW966-5	Volvo - deux parties, courbée, cabine conventionnelle 1989 et 1999, Série AC, WC, WG, WI, ensemble de 5 (G)	51001-3204	DW966GTN

WARD

Tableau 11-16: Vitre Ward

Numéro de pièce	Description	Numéro de pièce du constructeur	Numéro de pièce NAGS
DEUX PARTIES, PLATE			
GB48205-5	Autobus Ward – deux parties, plate, ensemble de 5	413287000	N/D
GB48205-25	Autobus Ward – deux parties, plate, ensemble de 25	413287000	N/D

WAYNE

Tableau 11-17: Vitre Wayne

Numéro de pièce	Description	Numéro de pièce du constructeur	Numéro de pièce NAGS
DEUX PARTIES, PLATE			
GB48204-5	Autobus Wayne – deux parties, plate, ensemble de 5	659733	N/D
GB48204-25	Autobus Wayne – deux parties, plate, ensemble de 25	659733	N/D

WESTERN STAR

Tableau 11-18: Vitre Western Star

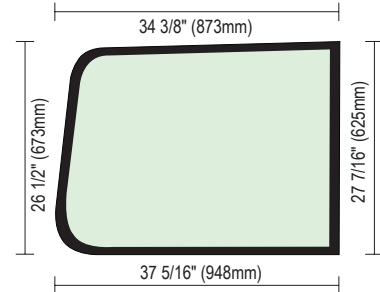
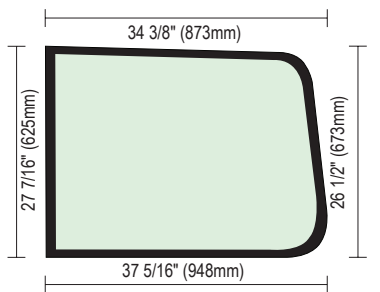
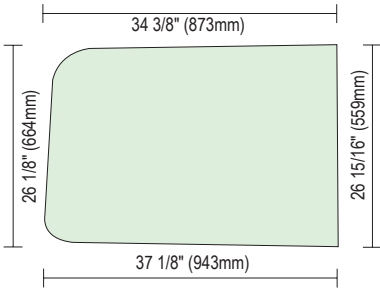
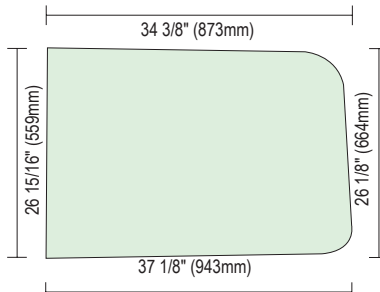
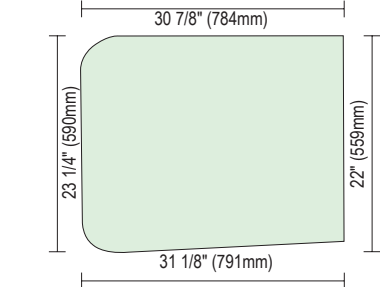
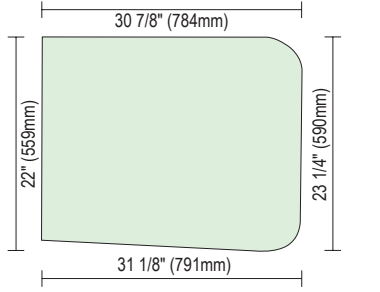
Numéro de pièce	Description	Numéro de pièce du constructeur	Numéro de pièce NAGS				
CABINE CONVENTIONNELLE – DEUX PARTIES, COURBÉE				 <p>DW1440</p>	 <p>DW1441</p>		
				 <p>DW1278</p>	 <p>DW1279</p>		
				 <p>DW932</p>	 <p>DW931</p>		
				DW1440-5	Western Star - deux parties, courbée, cabine conventionnelle, 2001 et après, Série Installation, ensemble de 5 (D)	51001-3429	DW1440
				DW1441-5	Western Star - deux parties, courbée, cabine conventionnelle, 2001 et après, Série Installation, ensemble de 5 (G)	51001-3428	DW1441
				DW1278-5	Western Star - deux parties, courbée, cabine conventionnelle, 1996 à 2000, Série Installation, ensemble de 5 (D)	51001-3419	DW1278
DW1279-5	Western Star - deux parties, courbée, cabine conventionnelle, 1996 à 2000, Série Installation, ensemble de 5 (G)	51001-3418	DW1279				
DW932-5	Western Star - deux parties, courbée, cabine conventionnelle, 1980 à 2000, ensemble de 5 (D)	04-9052438	DW932				
DW931-5	Western Star - deux parties, courbée, cabine conventionnelle, 1980 à 2000, ensemble de 5 (G)	04-9052437	DW932				

CORRESPONDANCE

VITRES

Tableau 11-19: Correspondance des vitres

Numéro de pièce du fabricant	Numéro de pièce TRP
------------------------------	---------------------

ACRAFIT

AMG-AT482010-25	GB482010-25
AMG-AT482010-5	GB482010-5
AMG-BB48202-25	GB48202-25
AMG-BB48202-5	GB48202-5
AMG-BB482030-25	GB482030-25
AMG-BB482030-5	GB482030-5
AMG-BB482050-25	GB482050-25
AMG-BB482050-5	GB482050-5
AMG-BB482051-25	GB482051-25
AMG-BB482051-5	GB482051-5
AMG-BB482052-30	GB482052-30
AMG-BB482052-5	GB482052-5
AMG-BB482053-30	GB482053-30
AMG-BB482053-5	GB482053-5
AMG-BB482054-25	GB482054-25
AMG-BB482054-5	GB482054-5
AMG-BB482055-25	GB482055-25
AMG-BB482055-5	GB482055-5
AMG-BB482056-25	GB482056-25
AMG-BB482056-5	GB482056-5
AMG-BB482057-25	GB482057-25
AMG-BB482057-5	GB482057-5
AMG-CP48203-25	GB48203-25
AMG-CP48203-5	GB48203-5
AMG-CP48206-25	GB48206-25
AMG-CP48206-5	GB48206-5
AMG-F0DW1099-5	DW1099-5
AMG-F0DW1254-20	DW1254-20
AMG-F0DW1254-5	DW1254-5
AMG-F0DW828-5	DW828-5
AMG-F0DW911-5	DW911-5
AMG-F0DW997-5	DW997-5
AMG-FR-DL4746-20	DL4746-20
AMG-FR-DL4746-5	DL4746-5
AMG-FR-DW1000-20	DW1000-20
AMG-FR-DW1000-5	DW1000-5
AMG-FR-DW1302-30	DW1302-30
AMG-FR-DW1302-5	DW1302-5
AMG-FR-DW1303-30	DW1303-30
AMG-FR-DW1303-5	DW1303-5
AMG-FR-DW1306-15	DW1306-15
AMG-FR-DW1306-5	DW1306-5
AMG-FR-DW1439-5	DW1439-5

Numéro de pièce du fabricant	Numéro de pièce TRP
AMG-FR-DW1488-20	DW1488-20
AMG-FR-DW1488-5	DW1488-5
AMG-FR-DW1494-20	DW1494-20
AMG-FR-DW1494-5	DW1494-5
AMG-FR-DW1731-30	DW1731-30
AMG-FR-DW1731-5	DW1731-5
AMG-FR-DW1732-30	DW1732-30
AMG-FR-DW1732-5	DW1732-5
AMG-H1FW00758-20	FW758-20
AMG-H1FW00758-5	FW758-5
AMG-H1FW00759-20	FW759-20
AMG-H1FW00759-5	FW759-5
AMG-H1FW02521-20	FW2521-20
AMG-H1FW02521-5	FW2521-5
AMG-KW-DL4717-30	DL4717-30
AMG-KW-DL4717-5	DL4717-5
AMG-KW-DW1139-30	DW1139-30
AMG-KW-DW1139-5	DW1139-5
AMG-KW-DW1163-30	DW1163-30
AMG-KW-DW1163-5	DW1163-5
AMG-KW-DW1164-30	DW1164-30
AMG-KW-DW1164-5	DW1164-5
AMG-KW-DW1655-30	DW1655-30
AMG-KW-DW1655-5	DW1655-5
AMG-KW-DW1656-30	DW1656-30
AMG-KW-DW1656-5	DW1656-5
AMG-KW-DW1657-30	DW1657-30
AMG-KW-DW1657-5	DW1657-5
AMG-KW-DW1707-30	DW1707-30
AMG-KW-DW1707-5	DW1707-5
AMG-MA-DL2752-20	DL2752-20
AMG-MA-DL2752-30	DL2752-30
AMG-MA-DL2752-5	DL2752-5
AMG-MA-DW1080-5	DW1080-5
AMG-MA-DW1081-5	DW1081-5
AMG-MA-DW1315-30	DW1315-30
AMG-MA-DW1315-5	DW1315-5
AMG-MA-DW662-30	DW662-30
AMG-MA-DW662-5	DW662-5
AMG-MA-DW663-30	DW663-30
AMG-MA-DW663-5	DW663-5
AMG-MA-DW933-5	DW933-5
AMG-MA-DW953-5	DW953-5
AMG-MA-DW954-5	DW954-5
AMG-MB-FW00628-20	FW628-20
AMG-MB-FW00628-5	FW628-5
AMG-MB-FW02013-20	FW2013-20
AMG-MB-FW02013-5	FW2013-5
AMG-MB-FW02014-20	FW02014-20
AMG-MB-FW02014-5	FW02014-5
AMG-NA482058-20	GB482058-20
AMG-NA482058-5	GB482058-5
AMG-NA482059-25	GB482059-25
AMG-NA482059-5	GB482059-5

Numéro de pièce du fabricant	Numéro de pièce TRP
AMG-NA482060-30	GB482060-30
AMG-NA482060-5	GB482060-5
AMG-NA482061-30	GB482061-30
AMG-NA482061-5	GB482061-5
AMG-NA-DL4586-30	DL4586-30
AMG-NA-DL4586-5	DL4586-5
AMG-NA-DL4645-5	DL4645-5
AMG-NA-DL4744-5	DL4744-5
AMG-NA-DL4761-5	DL4761-5
AMG-NA-DT4673-5	DT4673-5
AMG-NA-DW1128-5	DW1128-5
AMG-NA-DW1129-5	DW1129-5
AMG-NA-DW1383-20	DW1383-20
AMG-NA-DW1383-5	DW1383-5
AMG-NA-DW1384-20	DW1384-20
AMG-NA-DW1384-5	DW1384-5
AMG-NA-DW1385-20	DW1385-20
AMG-NA-DW1385-5	DW1385-5
AMG-NA-DW1451-20	DW1451-20
AMG-NA-DW1451-5	DW1451-5
AMG-NA-DW1663-20	DW1663-20
AMG-NA-DW1663-5	DW1663-5
AMG-NA-DW1664-20	DW1664-20
AMG-NA-DW1664-5	DW1664-5
AMG-NA-DW1665-20	DW1665-20
AMG-NA-DW1665-5	DW1665-5
AMG-NA-DW1685-20	DW1685-20
AMG-NA-DW1685-5	DW1685-5
AMG-NA-DW1765-20	DW1765-20
AMG-NA-DW1765-5	DW1765-5
AMG-NA-DW919-5	DW919-5
AMG-NA-DW920-5	DW920-5
AMG-NS-FW00813-20	FW813-20
AMG-NS-FW00813-5	FW813-5
AMG-PB-DL4676-5	DL4676-5
AMG-PB-DW1036-10	DW1036-10
AMG-PB-DW1036-30	DW1036-30
AMG-PB-DW1037-10	DW1037-10
AMG-PB-DW1037-30	DW1037-30
AMG-PC-DW1310-10	DW1310-10
AMG-PC-DW1310-10	DW1310-10
AMG-PC-DW1310-5	DW1310-5
AMG-PC-DW1310-5	DW1310-5
AMG-TM482009-25	GB482009-25
AMG-TM482009-5	GB482009-5
AMG-TM482011-25	GB482011-25
AMG-TM482011-5	GB482011-5
AMG-TM48201-25	GB48201-25
AMG-TM482014-25	GB482014-25
AMG-TM482014-5	GB482014-5
AMG-TM48201-5	GB48201-5
AMG-TM482015-25	GB482015-25
AMG-TM482015-5	GB482015-5
AMG-TM482028-25	GB482028-25

Numéro de pièce du fabricant	Numéro de pièce TRP
AMG-TM482028-5	GB482028-5
AMG-TM482040-30	GB482040-30
AMG-TM482040-5	GB482040-5
AMG-TM482041-30	GB482041-30
AMG-TM482041-5	GB482041-5
AMG-TM482042-25	GB482042-25
AMG-TM482042-5	GB482042-5
AMG-TM482043-25	GB482043-25
AMG-TM482043-5	GB482043-5
AMG-TM482044-25	GB482044-25
AMG-TM482044-5	GB482044-5
AMG-TM482045-25	GB482045-25
AMG-TM482045-5	GB482045-5
AMG-TM482046-25	GB482046-25
AMG-TM482046-5	GB482046-5
AMG-TM482047-25	GB482047-25
AMG-TM482047-5	GB482047-5
AMG-TM4820731-25	GB4820731-25
AMG-TM4820731-5	GB4820731-5
AMG-WD48205-25	GB48205-25
AMG-WD48205-5	GB48205-5
AMG-WH-DW1116-5	DW1116-5
AMG-WH-DW1117-5	DW1117-5
AMG-WH-DW1308-20	DW1308-20
AMG-WH-DW1308-5	DW1308-5
AMG-WH-DW1525-5	DW1525-5
AMG-WH-DW863-20	DW863-20
AMG-WH-DW863-5	DW863-5
AMG-WH-DW864-20	DW864-20
AMG-WH-DW864-5	DW864-5
AMG-WH-DW865-20	DW865-20
AMG-WH-DW865-5	DW865-5
AMG-WH-DW866-20	DW866-20
AMG-WH-DW866-5	DW866-5
AMG-WH-DW965-5	DW965-5
AMG-WH-DW966-5	DW966-5
AMG-WN48204-25	GB48204-25
AMG-WN48204-5	GB48204-5
AMG-WS-DW1278-5	DW1278-5
AMG-WS-DW1279-5	DW1279-5
AMG-WS-DW1440-5	DW1440-5
AMG-WS-DW1441-5	DW1441-5
AMG-WS-DW931-5	DW931-5
AMG-WS-DW932-5	DW932-5
AMG-ZU-DW01001-20	DW1001-20
AMG-ZU-DW01001-5	DW1001-5
AMG-ZU-DW01002-20	DW1002-20
AMG-ZU-DW01002-5	DW1002-5
AMG-ZU-DW01231-20	DW1231-20
AMG-ZU-DW01231-5	DW1231-5
AMG-ZU-DW01301-20	DW1301-20
AMG-ZU-DW01301-5	DW1301-5

Numéro de pièce du fabricant	Numéro de pièce TRP
AMTRAN	
437282002	GB482010-5
437282002	GB482010-25

Numéro de pièce du fabricant	Numéro de pièce TRP
BLUE BIRD	
343822	GB482051-5
343822	GB482051-25
343830	GB482050-5
343830	GB482050-25
357335	GB482030-5
357335	GB482030-25
357375	GB48202-5
357375	GB48202-25
1551183	GB482057-5
1551183	GB482057-25
1551191	GB482055-5
1551191	GB482055-25
1551209	GB482056-5
1551209	GB482056-25
1551217	GB482054-5
1551217	GB482054-25
1551233	GB482053-5
1551233	GB482053-30
1551241	GB482052-5
1551241	GB482052-30

Numéro de pièce du fabricant	Numéro de pièce TRP
FORD	
D4HB-8003100Z	DW828-5
E0TZ-1003100A	DW911-5
E0TZ-1003100B	DW911-5
F1HT-6803102AA	DW997-5
F2TB-1503100AA	DW1099-5
F6HT-8003100AA	DW1254-5
F6HT-8003100AA	DW1254-20

Numéro de pièce du fabricant	Numéro de pièce TRP
FREIGHTLINER	
1823529003	DL4746-5
1823529003	DL4746-20
1832581000	DW1303-5
1832581000	DW1303-30
1832581001	DW1302-5
1832581001	DW1302-30
1846741005	DW1306-5
1846741005	DW1306-15
18-23529-003	DL4746-5
18-23529-003	DL4746-20
18-32581-000	DW1303-5
18-32581-000	DW1303-30
18-32581-001	DW1302-5
18-32581-001	DW1302-30
18-46741-005	DW1306-5
18-46741-005	DW1306-15
901-671-0310	DW1488-5
901-671-0310	DW1488-20

Numéro de pièce du fabricant	Numéro de pièce TRP
A1845300-003	DW1494-5
A1845300-003	DW1494-20
DNC42264-0	DW1439-5
DNC6816710310	DW1000-5
DNC6816710310	DW1000-20

Numéro de pièce du fabricant	Numéro de pièce TRP
KENWORTH	
K136157	DL4717-5
K136157	DL4717-30
K136-157	DL4717-5
K136-157	DL4717-30
K136201	DW1139-5
K136201	DW1139-30
K136-201	DW1139-5
K136-201	DW1139-30
K136205	DW1164-5
K136205	DW1164-30
K136-205	DW1164-5
K136-205	DW1164-30
K136205R	DW1163-5
K136205R	DW1163-30
K136-205R	DW1163-5
K136-205R	DW1163-30
R441021	DW1310-5
R441021	DW1310-10
R441021	DW1310-5
R441021	DW1310-10
R44-1021	DW1310-5
R44-1021	DW1310-10
R44-1021	DW1310-5
R44-1021	DW1310-10
R44-1036	DL4717-5
R44-1036	DL4717-30
R44-1039	DW1139-5
R44-1039	DW1139-30
R44-1040	DW1164-5
R44-1040	DW1164-30
R44-1040R	DW1163-5
R44-1040R	DW1163-30
R44-1041	DW1310-5
R44-1041	DW1310-10
R44-1041	DW1310-5
R44-1041	DW1310-10

Numéro de pièce du fabricant	Numéro de pièce TRP
MACK	
55-16000-716	DW933-5
9QT413M	DL2752-5
9QT413R	DL2752-5
9QT414M	DW933-5
9QT416M	DW1315-5
9QT416M	DW1315-30
9QT513A	DW662-5
9QT513A	DW662-30
9QT514	DW663-5

Numéro de pièce du fabricant	Numéro de pièce TRP
9QT514	DW663-30
9QT514A	DW663-5
9QT514A	DW663-30
9QT517M	DW953-5
9QT518M	DW954-5
9QT521	DW1080-5
9QT521A	DW1080-5
9QT521AM	DW1080-5
9QT522AM	DW1081-5

NAVISTAR

226177002	GB482058-5
226177002	GB482058-20
431339001	GB482061-5
431339001	GB482061-30
431339002	GB482060-5
431339002	GB482060-30
446177002	GB482058-5
446177002	GB482058-20
1666092C3	DL4761-5
1670092C3	DW1129-5
1670093C3	DW1128-5
2202541C3	GB482059-5
2202541C3	GB482059-25
3535577C1	DW1383-5
3535577-C1	DW1383-5
3535577-C1	DW1383-20
3535578C3	DW1385-5
3535578-C3	DW1385-5
3535578-C3	DW1385-20
3535579C3	DW1384-5
3535579-C3	DW1384-5
3535579-C3	DW1384-20
403339C1	DL4586-5
403339C1	DL4586-30
403339C1	DL4586-5
403339C1	DL4586-30
443995C1	DL4744-5
443996C1	DL4645-5

PACCAR

R44-1021	DW1310-5
R44-1021	DW1310-10
R44-1021	DW1310-5
R44-1021	DW1310-10
R44-1021-10	DW1310-10
R44-1021-10	DW1310-10
R44-1021-5	DW1310-5
R44-1021-5	DW1310-5
R44-1036	DL4717-5
R44-1036	DL4717-30
R44-1036-30	DL4717-30
R44-1036-5	DL4717-5
R44-1039	DW1139-5
R44-1039	DW1139-30

Numéro de pièce du fabricant	Numéro de pièce TRP
R44-1039-30	DW1139-30
R44-1039-5	DW1139-5
R44-1040	DW1164-5
R44-1040	DW1164-30
R44-1040-30	DW1164-30
R44-1040-30R	DW1163-30
R44-1040-35R	DW1163-5
R44-1040-35R	DW1163-30
R44-1040-5	DW1164-5
R44-1040-57	DW1164-5
R44-1040-57	DW1164-30
R44-1040-5R	DW1163-5
R44-1040R	DW1163-5
R44-1040R	DW1163-30
R44-1041	DW1310-5
R44-1041	DW1310-10
R44-1041	DW1310-5
R44-1041	DW1310-10
R44-1041-10	DW1310-10
R44-1041-10	DW1310-10
R44-1041-5	DW1310-5
R44-1041-5	DW1310-5
R44-6022	DW1037-30
R44-6022	DW1037-10
R44-6022-20	DW1037-30
R44-6022-20	DW1037-10
R44-6022-20R	DW1036-30
R44-6022-20R	DW1036-10
R44-6022R	DW1036-30
R44-6022R	DW1036-10

PETERBILT

20-14898-20L	DW1037-30
20-14898-20L	DW1037-10
20-14898-20R	DW1036-30
20-14898-20R	DW1036-10
20-14898L	DW1037-30
20-14898L	DW1037-10
20-14898R	DW1036-30
20-14898R	DW1036-10
30214-042	DL4676-5
30214-042-25	DL4676-5
R44-6022	DW1037-30
R44-6022	DW1037-10
R44-6022R	DW1036-30
R44-6022R	DW1036-10

THOMAS

100614	GB482042-5
100614	GB482042-25
105371	GB482043-5
105371	GB482043-25
13003372	GB48201-5
13003372	GB48201-25

Numéro de pièce du fabricant	Numéro de pièce TRP
13005374	GB482009-5
13005374	GB482009-25
53000901	GB482011-5
53000901	GB482011-25
53000902	GB4820731-5
53000902	GB4820731-25
53001481	GB482028-5
53001481	GB482028-25
53002002	GB482041-5
53002002	GB482041-30
53002003	GB482040-5
53002003	GB482040-30
53002859	GB482014-5
53002859	GB482014-25
53002860	GB482015-5
53002860	GB482015-25
53003183	GB482045-5
53003183	GB482045-25
53003184	GB482047-5
53003184	GB482047-25
53003382	GB482044-5
53003382	GB482044-25
53003383	GB482046-5
53003383	GB482046-25

VOLVO

308290	DW866-5
308290	DW866-20
1619263	DW1308-5
1619263	DW1308-20
3080290	DW866-5
3080290	DW866-20
3080291	DW865-5
3080291	DW865-20
3080292	DW864-5
3080292	DW864-20
3080293	DW863-5
3080293	DW863-20
8684220	DW1525-5
85102569	DW1308-5
85102569	DW1308-20
510013802	DW1117-5
510013803	DW1116-5
51001-0006	DW865-5
51001-0006	DW865-20
51001-0007	DW864-5
51001-0007	DW864-20
51001-0008	DW863-5
51001-0008	DW863-20
51001-3203	DW965-5
51001-3204	DW966-5

WARD

413287000	GB48205-5
413287000	GB48205-25

<i>Numéro de pièce du fabricant</i>	<i>Numéro de pièce TRP</i>
---	--------------------------------

WAYNE

659733	GB48204-5
659733	GB48204-25

WESTERN STAR

49052437	DW931-5
49052438	DW932-5
510013418	DW1279-5
510013419	DW1278-5
510013428	DW1441-5
510013429	DW1440-5
04-9052437	DW931-5
04-9052438	DW932-5
51001-3418	DW1279-5
51001-3419	DW1278-5
51001-3428	DW1441-5
51001-3429	DW1440-5



TRP North America

750 Houser Way N.
Renton, WA 98057

www.trpparts.com

Aucune partie de ce document de marketing ne peut être reproduit sans le consentement écrit de TRP North America.